

JUNG



JUNG HOME.  
JUST SMART.

DE

JUNG  
HOME



# Inhalt

<b>Einleitung</b>	<b>4</b>
JUNG HOME – die digitale Infrastruktur für das Zuhause	6
Sicher vernetzt im Schalterdesign	8
Das Herzstück: die JUNG HOME App	10
JUNG HOME einrichten	12
<b>Die JUNG HOME SCHUKO® Steckdosen</b>	<b>14</b>
<b>Installation und Inbetriebnahme</b>	<b>18</b>
So einfach geht smart	18
JUNG HOME Systemeinsätze	22
<b>JUNG HOME im Überblick</b>	<b>24</b>
<b>Die JUNG HOME Taster</b>	<b>26</b>
<b>Das JUNG HOME Raumthermostat</b>	<b>30</b>
<b>Die JUNG HOME Bewegungs- und Präsenzmelder</b>	<b>34</b>
<b>Der JUNG HOME Aktoren mit Binäreingängen</b>	<b>40</b>
<b>Hallo IoT-Welt</b>	<b>43</b>
Das JUNG HOME Gateway	44
Sprachsteuerung für JUNG HOME	46
JUNG HOME und wibutler	48
JUNG HOME und SmartThings	50
JUNG HOME und mediola®	52
<b>Design und Farben</b>	<b>54</b>
Serie LS	56
Serie A und AS	62
Serie CD	66
Rahmen mit 28-mm-Aufbauhöhe	68
<b>Services</b>	<b>72</b>
<b>Katalogteil</b>	<b>78</b>

# Ihr seid die Profis für das intelligente Zuhause.

Die Ansprüche an das Zuhause wachsen:

Neben dem Wunsch nach mehr Komfort gewinnen die effiziente Nutzung von Energie und die Reduzierung der Betriebskosten zunehmend an Bedeutung. Auch das Bewusstsein für die Verringerung von CO<sub>2</sub>-Emissionen steigt immer weiter. Um diesen Kundenwünschen gerecht zu werden, muss ein Gebäude vernetzt sein.

90 Prozent der Installationen bei Neubau und Sanierung werden konventionell durchgeführt – ein riesiges Potenzial für smarte Lösungen. Denn wir zeigen dir, dass die Digitalisierung eines Gebäudes so einfach sein kann, wie Steckdosen und Schalter zu installieren. Alles, was es dazu braucht, sind die richtige Technik und eine Expertin oder einen Experten wie dich.



Smart Home  
ist alles andere  
als kompliziert!



# JUNG HOME – die digitale Infrastruktur für das Zuhause.

Mit JUNG HOME haben wir ein einfaches System entwickelt, mit dem du Gebäude smartifizierst. Es basiert auf der konventionellen 230-Volt-Installation. Damit erfüllt bereits jedes Zuhause, ob Bestand oder Neubau, die Voraussetzungen für eine digitale Infrastruktur.

## **Deine Vorteile auf einen Blick:**

- klassische Planung, Verkabelung und Montage
- keine Geräte in der Unterverteilung notwendig
- Unterputz-Systemeinsätze werden nach Bedarf ausgewählt und wie gewohnt montiert.
- Aufsätze werden aufgesteckt und sind sofort funktionsfähig.
- Das gesamte System funktioniert lokal, ohne Internetverbindung oder Server.
- Für die Inbetriebnahme genügt ein Smartphone mit der JUNG HOME App.
- Das Zuhause ist sofort „Smart Home ready“.



## **Digital statt mechanisch:**

Die JUNG Systemeinsätze verwenden die bereits vorhandenen Leitungen mit  $3 \times 1,5 \text{ mm}^2$ .

Ohne Server,  
ohne Internet,  
ohne Bohrhammer.  
Das ist smart!



# Sicher vernetzt im Schalterdesign.

JUNG HOME Geräte sind über Bluetooth® Mesh vernetzt. Durch die automatische Verschlüsselung macht der weltweite Standard die drahtlose Datenübertragung besonders sicher.

Bluetooth® Mesh ermöglicht den Aufbau eines dezentralen, drahtlosen Netzwerks. JUNG HOME Geräte wie beispielsweise Taster und Steckdosen sind darin zugleich Sender und Empfänger. Sie kommunizieren mit hoher Verschlüsselung (AES-128) untereinander. Übertragene Befehle springen über das Netzwerk von Gerät zu Gerät, bis sie ihr Ziel erreichen. Dies ermöglicht eine Kommunikation, die wesentlich über die direkte drahtlose Reichweite hinausgeht. Bluetooth® Mesh funktioniert ganz ohne Internet oder Server. Die Daten bleiben im Haus.

JUNG HOME ist skalierbar. Das heißt: Du kannst es einfach erweitern. Funktion für Funktion. Raum für Raum. Etage für Etage. So realisierst du kleine bis große Anwendungen. Auch die Konfiguration benötigt keinen Internetzugang. Du lernst jedes Gerät mit einem Smartphone und der JUNG HOME App ein und konfigurierst es auch damit. Ist das System einmal eingerichtet, kannst du das Projekt einfach an weitere Personen übermitteln.

Die smarten JUNG HOME Komponenten lassen sich auf den ersten Blick nicht von den bekannten JUNG Schaltern und Steckdosen unterscheiden. Die Bedienung ist einfach und intuitiv, die Integration in bestehende Installationen harmonisch.



The Bluetooth® word mark and logos are registered trademarks owned by Bluetooth SIG, Inc. and any use of such marks by Albrecht JUNG GmbH & Co. KG is under license. Other trademarks and trade names are those of their respective owners.



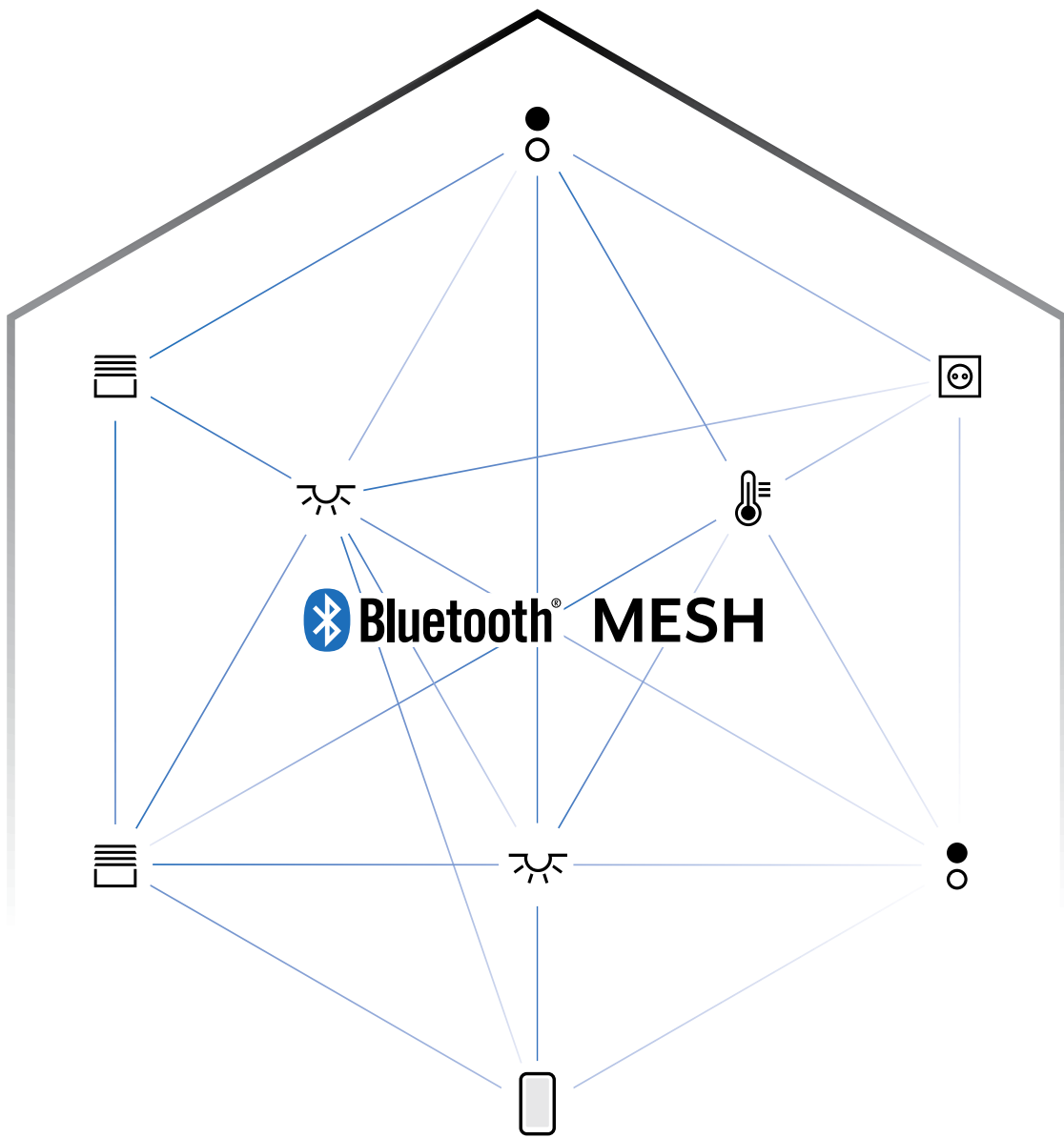

Das System funktioniert  
mit der JUNG HOME  
App lokal.



Die Daten bleiben sicher  
und gelangen erst gar  
nicht in das Internet.

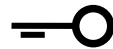

Automatisch sicher mit  
128 Bit verschlüsselt  
und authentifiziert.

# Das Herzstück: die JUNG HOME App.

Inbetriebnahme, Bedienung, Updates, Service:  
Du brauchst nur eine App.

Die JUNG HOME App bietet den direkten Zugriff auf alle Geräte. Ganz ohne Internet, WLAN-Router oder Server. Dabei ist alles ganz einfach, denn die Menüführung ist klar und intuitiv. Auch Cloud-Dienste wie Amazon Alexa und Google Home lassen sich mit der JUNG HOME App anbinden. Dafür ist das JUNG HOME Gateway notwendig.

## **Deine Vorteile mit der JUNG HOME App auf einen Blick:**

- integrierter Demo-Modus zum Ausprobieren und Kennenlernen der App
- Inbetriebnahme und Konfiguration aller JUNG HOME Geräte
- Bedienung aller JUNG HOME Geräte eines Projekts
- Konfiguration der Geräte-Logiken und -Zeitsteuerungen
- einfache Verknüpfung von Sensoren und Aktoren
- einfache Einrichtung von Szenen
- Projektsynchronisation zwischen mehreren Nutzern
- Update aller JUNG HOME Geräte bei neuen Versionen und Funktionen
- voll verschlüsselte drahtlose Bluetooth-Mesh-Kommunikation

## **JUNG HOME App V 1.2.0**

Die App wird permanent weiterentwickelt und optimiert. Mit der App-Version V 1.2.0 ist es möglich, konfigurierte Projekte von Smartphone zu Smartphone zu synchronisieren. Dazu muss der Besitzer der Basiskonfiguration in der JUNG HOME App die Projektsynchronisation aktivieren. Es wird automatisch ein QR-Code erstellt, den andere Nutzer scannen können. Anschließend wird das Projekt synchronisiert und Anpassungen sowie die Steuerung ist von mehreren Smartphones aus möglich.



### **Einfach herunterladen:**

Die JUNG HOME App steht in den Stores von Apple und Google bereit.





Für ein smartes Zuhause  
brauchst du nur einen  
Schraubendreher und  
ein Smartphone.



# JUNG HOME einrichten.

In wenigen Schritten hast du Geräte eingelernt und in der App konfiguriert. So gehst du dabei vor:



## Schritt 1

Geräte über jeweilige Taste in den Koppel-Modus versetzen, in der JUNG HOME App Bluetooth-Geräte suchen und hinzufügen.



## Schritt 2

JUNG HOME Geräte für unterschiedliche Bereiche (z. B. Beleuchtung, Beschattung) oder Räume individuell mit der App konfigurieren und bedienen.

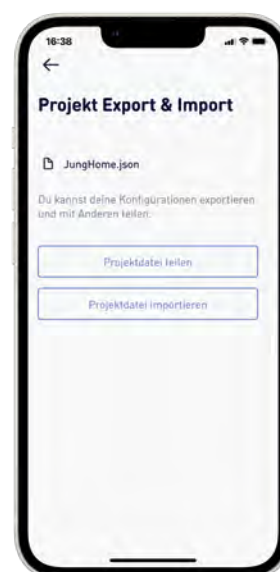

## Schritt 3

Sobald alle Geräte in der App eingelernt und konfiguriert sind sowie Szenen definiert wurden, kann das Projekt an die Kunden übergeben werden – d. h. sie übernehmen alle Daten in ihre JUNG HOME App.

Sieht aus wie  
eine Steckdose,  
kann aber viel mehr.



 **Bluetooth® MESH**

# Die smarten SCHUKO<sup>®</sup> Steckdosen.

Die JUNG HOME SCHUKO<sup>®</sup> Steckdosen gibt es in zwei Varianten. Beide sind schaltbar über die JUNG HOME Taster, die App oder an der Steckdose selbst. Außerdem sind frei konfigurierbare Zeitschaltpunkte integriert. Die JUNG HOME SCHUKO<sup>®</sup> Steckdose Energy ist zusätzlich mit einer Messfunktion für den Energieverbrauch ausgestattet.

#### **Die JUNG HOME SCHUKO<sup>®</sup> Steckdose auf einen Blick:**

- mehrfarbig hinterleuchtete Bedientaste zum Schalten der Steckdose
- 16 Zeitprogramme, Sommer- bzw. Winterzeit und automatischer Sommer- bzw. Winterzeitumstellung,
- Nachlaufzeit, Einschalt- und Ausschaltverzögerung
- integrierter Schaltaktor mit 16 A
- voll verschlüsselte drahtlose Kommunikation und Mesh-Repeater-Funktion
- mit Schraubklemmen für starre und flexible Leiter bis 2,5 mm<sup>2</sup>
- Gerätedose mit einer Einbautiefe von min. 53 mm verwenden
- sicher dank JUNG Standard „Safety Plus“



Noch nie war das Schalten  
und Messen des Energie-  
verbrauchs so einfach.

 **Bluetooth® MESH**



# JUNG HOME SCHUKO® Steckdose Energy.

Diese smarte Steckdose misst den Stromverbrauch und ermöglicht so ein gezieltes Energiemanagement. Die Energieverbrauchsdaten sind in der App abrufbar.

#### Zusätzliche Funktionen der JUNG HOME SCHUKO® Steckdose Energy:

- integrierte Leistungs- (W) und Energiemessung (kWh)
- Leistungsmessung von 0,1 bis 3650 Watt
- Aufzeichnung des Energieverlaufes der letzten 24 Stunden und der letzten 31 Tage (Charting)
- Betriebsstundenzähler, Zeitraum der Energiemessung
- Power-Save-Funktion (Abschalten von Stand-by-Verbrauchern)
- Master-Slave-Funktion (abhängig vom angeschlossenen Verbraucher einen drahtlos verknüpften Verbraucher einschalten)
- Überstrom-Schutzabschaltung



Punktgenaues Charting pro Stunde oder Tag: Die JUNG HOME App zeigt den exakten Energieverbrauch.



# So einfach geht smart.

Alles wie gewohnt: Du tauschst einfach die bestehende Steckdose gegen eine neue JUNG HOME SCHUKO® Steckdose aus. Nachdem du die smarten Steckdosen installiert hast, kannst du sie über die JUNG HOME App auf dem Smartphone einlernen, Räumen zuordnen oder in Szenen einbinden.



JUNG Geräte, die im Koppel-Modus sind, können in der App einfach hinzugefügt werden.

Von 230 Volt auf  
Smart in 5 Minuten.

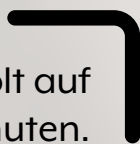

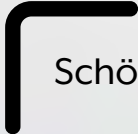

Schöne Lösungen ...

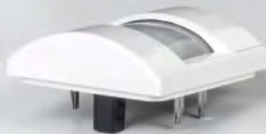

... noch viel smarter.





# JUNG HOME Systemeinsätze.

Licht schalten und dimmen, Jalousien und Rollläden steuern und die Temperatur regeln: Die verkabelte Basis für deine JUNG HOME Installation sind die Systemeinsätze.

Die Planung erfolgt ganz wie gewohnt als Unterputz-Installation. Alle Leitungen werden klassisch installiert. Sobald ein Aufsatz auf den Einsatz gesteckt wird, lässt sich die lokale Funktion bedienen und der Aufsatz steuert konventionell die Last. Mit JUNG HOME setzt du kleine bis große Smart-Home-Installationen um, denn das gesamte System ist skalierbar. Du fügst weitere Funktionen einfach Raum für Raum oder Etage für Etage hinzu.

## Die JUNG HOME Systemeinsätze auf einen Blick:

- verwenden die vorhandene 230-Volt-Installation 3 x 1,5 mm<sup>2</sup>
- Licht, Beschattung und Temperatur: Die Auswahl richtet sich nach der gewünschten Funktion.
- handwerkergerechte Bauform mit einer Tiefe von 25 mm für alle Gerätedosen
- eingehauste Montagekrallen
- verzinkte Stahltragplatte

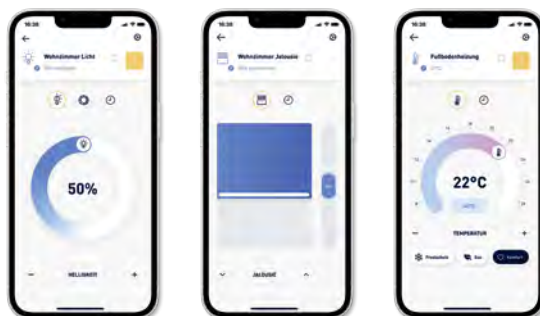

## Inbetriebnahme und Steuerung

Für die Inbetriebnahme genügen ein Smartphone und die JUNG HOME App. Das gesamte System funktioniert lokal.

# JUNG HOME im Überblick.

Licht, Schatten, Temperatur: JUNG HOME besteht im Kern aus Systemeinsätzen, Aufsätzen und Steckdosen. Lokal vernetzt über Bluetooth® Mesh.



Taster 1-fach



Bewegungsmelder  
2,20 m



Präsenzmelder



Raumthermostat-Display



Taster 2-fach



Bewegungsmelder  
1,10 m



Schaltaktor 1-fach Mini  
mit 2 Binäreingängen



Raumthermostat-Display



Tastdimmer  
Standard LED



Tastdimmer  
Universal LED



Schalteinsatz  
Relais, 2-kanalig



Schalteinsatz  
Relais, 1-kanalig



Raumthermostat-  
Einsatz



Schalteinsatz  
Relais, 1-kanalig



Serien-Tastdimmer  
Universal LED



Power-DALI-  
Taststeuergerät  
TW



Schalteinsatz  
Elektronik, 1-kanalig



Schalteinsatz  
Relais, potentialfrei



Schalteinsatz  
Elektronik, 1-kanalig



Schalteinsatz  
Relais, potentialfrei



Nebenstelle 3-Draht,  
Spannungs-  
versorgung



Nebenstelle 3-Draht,  
Spannungs-  
versorgung



Nebenstelle 3-Draht,  
Spannungs-  
versorgung



Licht steuern und dimmen



Verbraucher schalten



Temperatur regeln



 **Bluetooth® MESH**



Taster 1-fach  
mit Pfeilsymbolen



SCHUKO® Steckdose  
SCHUKO® Steckdose Energy

SAFETY+



Taster 2-fach  
mit Pfeilsymbolen



Jalousieaktor  
1-fach Mini mit  
2 Binäreingängen



Französisch/belgische Steckdose  
Französisch/belgische Steckdose Energy

SAFETY+

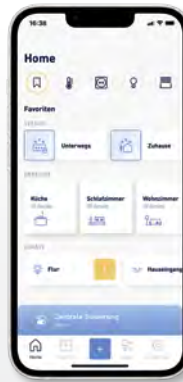

JUNG HOME App



Wippe 1-fach



Wippe 2-fach



Wippe 1-fach  
mit Pfeilsymbolen



Wippe 2-fach  
mit Pfeilsymbolen

**Batterieversorgt**

230 Volt



Taster 1-fach,  
batterieversorgt



Taster 2-fach,  
batterieversorgt



Jalousieeinsatz  
Standard



Jalousieeinsatz  
Universal



Nebenseite 3-Draht,  
Spannungs-  
versorgung



JUNG HOME Gateway



Sprachsteuerung



Jalousien  
verfahren



Verbraucher schalten –  
Energieverbrauch messen



drahtlos bedienen

# Die JUNG HOME Taster.

Smarte Taster steuern alle Funktionen. Sie sind in den bekannten Serien A, CD, LS und in LS 990 in den Farben von Les Couleurs® Le Corbusier erhältlich und integrieren sich harmonisch in jedes Interieur. Es gibt sie in einfacher und zweifacher Ausführung, kabelgebunden oder batterieversorgt.

Der Systemeinsatz bestimmt die Hauptfunktion: Licht, Jalousie oder Temperatur. Du kannst 1-fach Taster mit bis zu zwei und 2-fach Taster mit bis zu vier Funktionen belegen. In der App konfigurierst du die JUNG HOME Taster mit Wippen-, Tasten-, oder mit Szenen-Funktionen. Jede Wippe enthält eine mehrfarbige LED für die Statusanzeige.

## **Ausgewählte Funktionen der JUNG HOME Taster:**

- Inbetriebnahme über die JUNG HOME App
- freie Verknüpfung der Bedientasten mit dem Aktor im Einsatz oder drahtlos mit weiteren JUNG HOME Produkten
- Szenen mit Bedientasten auslösen
- Bedienung oben, unten und vollflächig
- Bediensperre einrichtbar
- Bis zu 16 Zeitprogramme steuern die Funktionen des jeweiligen Einsatzes (z. B. EIN- /AUS-Schalten, Dimmen, Jalousie verfahren, Temperatur verstellen).
- Automatikfunktionen: Zeitsynchronisation, Nachlaufzeit, Ein- und Ausschaltverzögerung
- Einschalthelligkeit konfigurierbar
- Auswertung der Nebenstelleneingänge (Bedienung über Nebenstelle 2-Draht, 3-Draht, Drehnebenstelle oder Taster)
- Zentralfunktionen: Alles EIN, Alles AUS, Szenen aufrufen
- voll verschlüsselte drahtlose Kommunikation und Mesh-Repeater-Funktion



 **Bluetooth® MESH**

# JUNG HOME Taster mit Batterieversorgung.

Diese smarten Taster können unabhängig von der 230-Volt-Installation platziert werden. Sie kommen zum Einsatz, wenn keine Leitungen vorhanden sind oder verlegt werden können.

Du montierst sie ganz flexibel: mit dem Klebepad auf glatten Oberflächen oder direkt mit dem Tragrings auf Installationsdosen. Einzelne Bedienstellen kannst du mit den batterieversorgten Tastern und einem Mehrfachrahmen erweitern, ohne eine weitere Installationsdose zu montieren.

## **Ausgewählte Funktionen der JUNG HOME Taster mit Batterieversorgung:**

- Bedienung oben, unten und vollflächig
- freie Verknüpfung der Bedientasten zur drahtlosen Steuerung von JUNG HOME Aktoren
- Szenen mit Bedientasten auslösen
- Zentralfunktionen: Alles EIN, Alles AUS, Szenen aufrufen
- mehrfarbige LED-Statusanzeige mit fest konfiguriertem Nachtmodus
- Aktoren-Zustandsrückmeldung über Status-LED
- Bediensperre einrichtbar
- Batteriestatus über LED-Anzeige und App
- voll verschlüsselte drahtlose Kommunikation – keine Repeater-Funktion
- Inbetriebnahme über JUNG HOME App

Lieferbar ab Dezember 2024



Mit dem mitgelieferten Klebepad bringst du die Taster an – ohne zusätzlichen Montageaufwand.



 **Bluetooth® MESH**

# Das JUNG HOME Raumthermostat.

JUNG HOME integriert vielseitige Arten der Temperatursteuerung. Bedarfsgerecht, smart und energieeffizient.

Je nach verwendetem Systemeinsatz steuert JUNG HOME sowohl wassergeführte Fußbodenheizungen, Heizkörper, Elektroheizungen, elektrische Fußbodenheizungen oder Infrartheizungen. In Kombination mit einer modernen Wärmepumpenanlage ermöglicht es auch die Raumkühlung. Das smarte Raumthermostat verbindet die einfache Vor-Ort-Steuerung mit komfortabler Konfiguration per App – und das im gesamten Gebäude.

## Das JUNG HOME Raumthermostat im Überblick:

- geeignet für Raumthermostat-Einsatz, Schalteinsatz Relais, elektronischen Schalteinsatz, potentialfreien Schalteinsatz oder Nebenstellen-Einsatz 3-Draht
- ermöglicht die Steuerung der Temperatur über Sprachbefehle, App und JUNG HOME Taster
- kann in Szenen eingebunden werden
- schneller Zugriff auf alle Raumthermostate per App



Das Raumthermostat steuert auch Stellantriebe (230 Volt), die im Heizkreisverteiler montiert sind.





# Das JUNG HOME Raumthermostat-Display.

Das Raumthermostat mit Display aus Echtholz ermöglicht die Steuerung der Heizung im Smart Home.

Es erkennt einen Temperatursturz, z. B. beim Öffnen eines Fensters, und schaltet die Heizung in den Frostschutz-Modus. Die Temperatursteuerung kann in Szenen eingebunden werden.

## Ausgewählte Funktionen des JUNG HOME Raumthermostat-Displays:

- manuelles und zeitgesteuertes Regeln der Raumtemperatur
- 16 Zeitprogramme für automatisches Heizen
- einfaches Aktivieren und Deaktivieren einzelner Zeitprogramme über die App
- Konfiguration von Komfort-, Eco-, Kühl- und Frostschutztemperaturen
- unterstützt internen und externen Temperaturfühler
- schnelles Aufheizen der Räume durch die Boost-Funktion
- mehrstufige Bediensperre gegen versehentliche Bedienung und Sperre der Konfiguration einrichtbar



## Überblick und Kontrolle:

Über die JUNG HOME App bestimmen Nutzer die Temperatur im Smart Home.





 **Bluetooth® MESH**



 **Bluetooth® MESH**

# Smart schalten durch Bewegung.

Licht nach Bedarf, angenehme Temperaturen bei Anwesenheit: In einem energieeffizienten JUNG HOME System dürfen Bewegungs- und Präsenzmelder nicht fehlen. Sie haben ein besonders großes Erfassungsfeld von 180 Grad beim Bewegungsmelder und 360 Grad beim Präsenzmelder. Bei einer Bewegung im Erfassungsfeld schalten sie das Licht zuverlässig ein und – nach Ablauf einer individuell konfigurierbaren Nachlaufzeit und keiner weiteren Bewegungserfassung – wieder aus. Das spart Energie und sorgt für mehr Komfort und Sicherheit im Zuhause.

# JUNG HOME Bewegungsmelder.

JUNG HOME bietet zwei Bewegungsmelder-Varianten an: Montagehöhe 1,10 Meter und 2,20 Meter. Mit der JUNG HOME App konfigurierst und verknüpfst du sie.

## **Ausgewählte Funktionen der JUNG HOME Bewegungsmelder 1,10 und 2,20 Meter:**

- automatisches Schalten und Dimmen von Beleuchtung, abhängig von Bewegung und Umgebungshelligkeit
- Erfassungsbereich 180 Grad
- freie Verknüpfung mit dem Aktor im Einsatz oder drahtlos mit weiteren JUNG HOME Produkten
- Schiebeschalter bzw. Bedientasten zum Aktivieren von Dauer-EIN/-AUS
- bis zu 16 Zeitprogramme steuern die Funktionen des jeweiligen Einsatzes
- Automatikfunktionen: Zeitsynchronisation, Nachlaufzeit, Ein- und Ausschaltverzögerung
- Zentralfunktionen: Alles EIN, Alles AUS
- In Verbindung mit einer optionalen Dichtung ist eine spritzwassergeschützte Installation (IP 44) gewährleistet.



Erfassungsbereich und Nachlaufzeit konfigurierst du einfach in der JUNG HOME App.

Bewegungsmelder 1,10 m



 Bluetooth® MESH

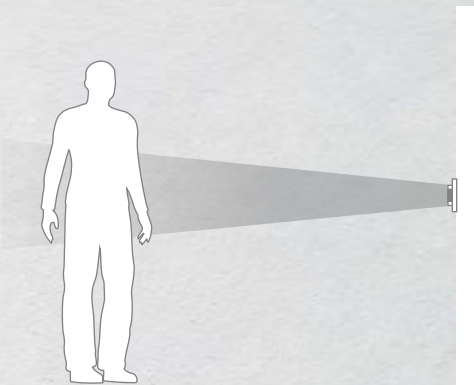

Bewegungsmelder 2,20 m



 Bluetooth® MESH



# JUNG HOME Präsenzmelder.

Der smarte Präsenzmelder an der Decke erfasst in einem 360-Grad-Bereich Personen, die sich im Durchmesser von rund 20 Metern bewegen.

Er besitzt drei voneinander unabhängige PIR-Sensoren, die du einzeln über die JUNG HOME App konfigurieren und aktivieren kannst. Darüber hinaus besitzt der Melder einen vergleichbar großen Funktionsumfang wie die JUNG HOME Bewegungsmelder.

Wie alle anderen JUNG HOME Aufsätze kann auch der Präsenzmelder wahlweise den angeschlossenen Systemeinsatz schalten oder dank Bluetooth® Mesh drahtlos verknüpfte JUNG HOME Aktoren bedienen: Ein Gerät, das beispielsweise im Flur eine Bewegung feststellt, schaltet so das Licht im ganzen Geschoss ein.



Mit der JUNG HOME App legst du fest, welche PIR-Sensoren aktiv sein sollen – ganz ohne auf die Leiter zu steigen.



 **Bluetooth® MESH**

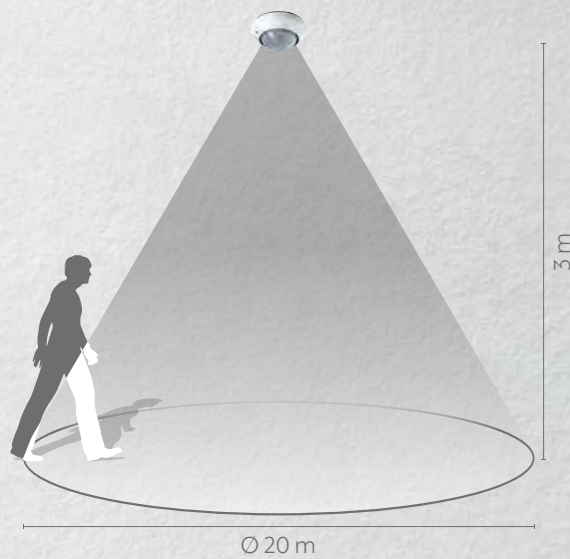

# Die JUNG HOME Aktoren mit Binäreingängen.

Die beiden JUNG HOME Aktoren können über die Binäreingänge von JUNG HOME Tastern und der JUNG HOME App angesteuert werden und ermöglichen die drahtlose Anbindung verschiedener Geräte an das System.

- unabhängiger Betrieb von Schaltausgang und Binäreingängen
- schaltbare Lasten von bis zu 16 A
- großer Funktionsumfang mit 16 Zeitprogrammen, Nachlaufzeit, Einschalt- und Ausschaltverzögerung, Szenen





Mit dem JUNG HOME Schaltaktor können z. B. herkömmliche Wettersensoren über die beiden Binäreingänge des Aktors als Windalarm und zur Regenerkennung verwendet werden.



Zeitprogramme und die Einbindung in Szenen:  
Der JUNG HOME Jalousieaktor ermöglicht die manuelle und automatische Steuerung von Jalousien, Rollläden und Markisen.

# Das System JUNG HOME.

Ohne Internet-Anbindung kommuniziert das gesamte System lokal über Bluetooth® Mesh. Sämtliche Daten bleiben im Haus.

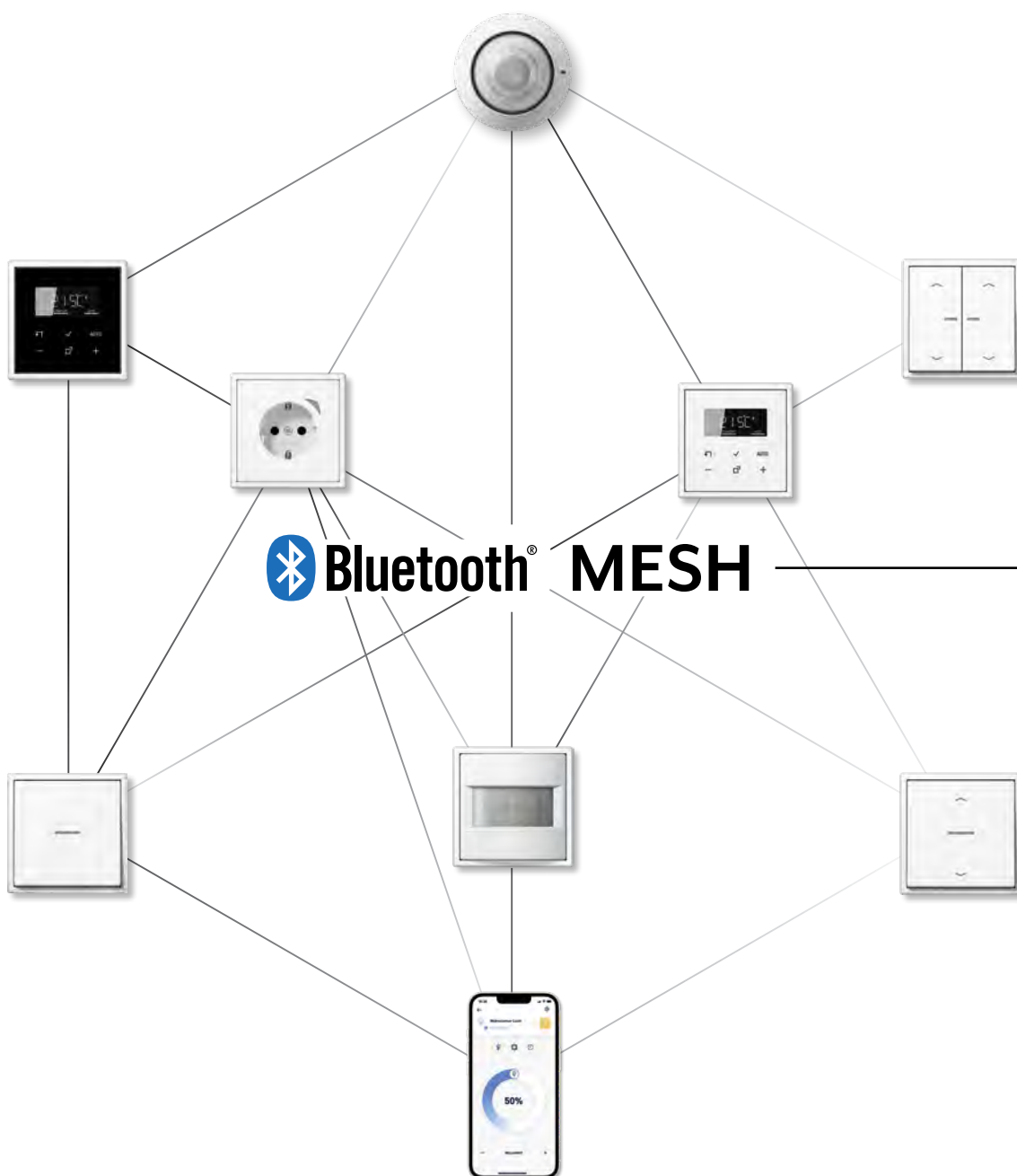

# Hallo IoT-Welt.

Mit dem JUNG HOME Gateway verbindest du das System mit anderen Gateways oder dem Internet. Damit kannst du viele Funktionen und Dienste unterschiedlicher Anbieter in dein vernetztes Zuhause integrieren.



Sprachsteuerung



wibutler

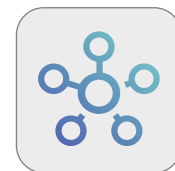

SmartThings



mediola®



# JUNG HOME erweitern und Projekt teilen.

Das JUNG HOME Gateway verbindet das System direkt oder über die myJUNG Cloud mit anderen Gateways und Servern. So können zahlreiche Funktionen und Dienste verschiedener Anbieter in das vernetzte Zuhause eingebunden werden. Für die Integration genügt auch hier die JUNG HOME App.



Works with  
**SmartThings**

# Sprachsteuerung für JUNG HOME.



Mit dem JUNG HOME Gateway lassen sich alle JUNG HOME Produkte sowie angeschlossene smarte Lösungen anderer Markenhersteller per Sprache steuern. Über die Apps Amazon Alexa oder Google Assistant auf dem Smartphone kann JUNG HOME auch aus der Ferne bedient werden, um z. B. auf dem Nachhauseweg die Heizung per Sprachbefehl zu regeln.



# JUNG HOME und wibutler.

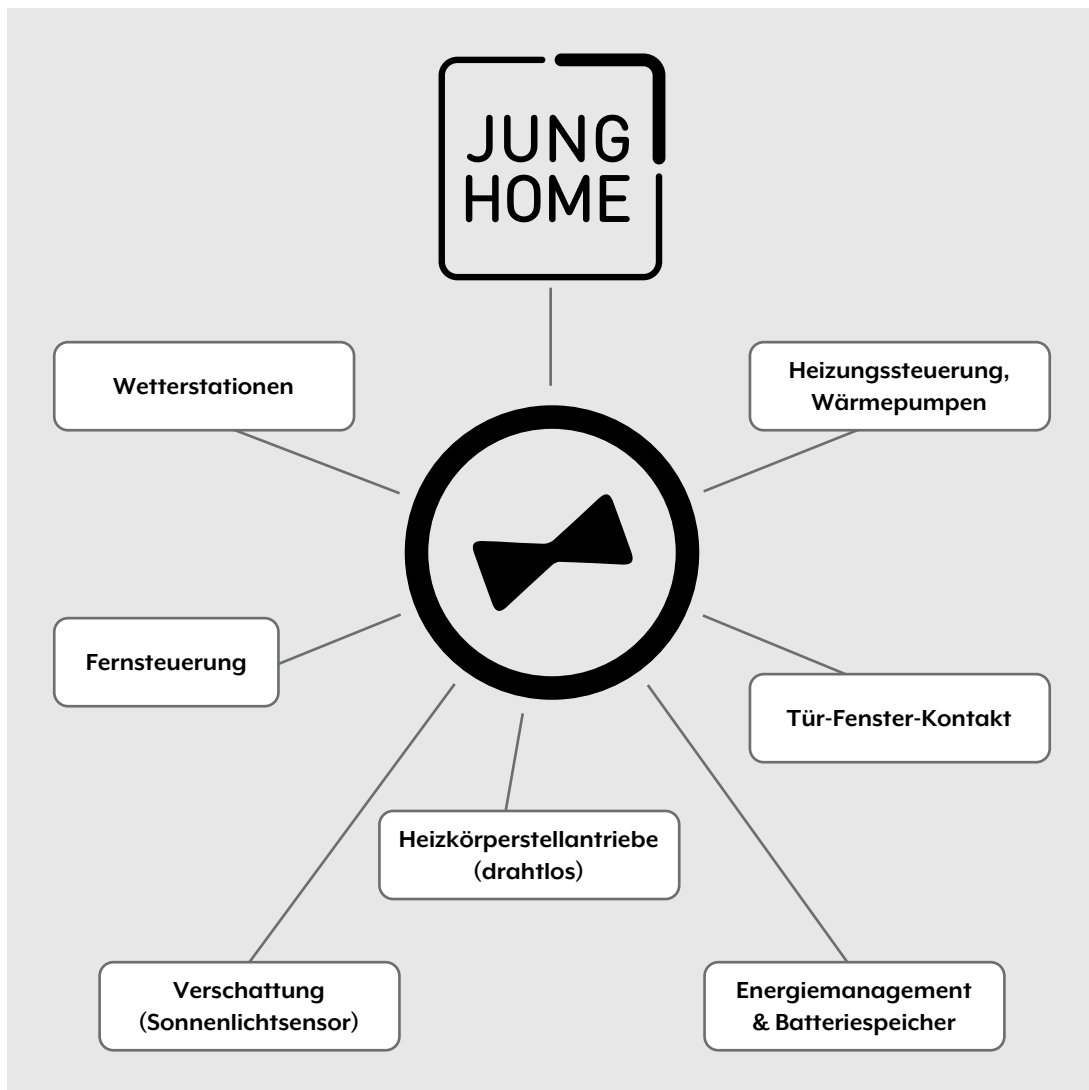

wibutler ist eine IoT-Plattform für die digitale Gebäudetechnik. Sie vernetzt und steuert über 300 Geräte von mehr als 40 Top-Marken, zum Beispiel Drehstromzähler von Eltako, Wärmepumpen von Viessmann oder Lüftungssysteme von Zehnder: Durch die Vernetzung des JUNG HOME Gateway mit einem wibutler pro rücken die Gewerke im Smart Home zusammen.



# Anwendungsbeispiele.

## HEIZUNG

Mit wibutler ist es möglich, die Stellantriebe von z. B. Viessmann über das JUNG HOME Raumthermostat-Display anzusteuern.



## LÜFTUNG

In Kombination mit einem Lüftungsgerät und einem JUNG HOME Raumthermostat-Display, das die aktuelle Raumtemperatur erfasst, kann ein angenehmes Wohnklima erreicht werden. Alles konfigurierbar über den wibutler pro.



## BELEUCHTUNG

Durch die Anbindung an wibutler können sogenannte Lichtregeln z. B. mit Leuchten von BEGA erstellt werden. Diese werden über JUNG HOME Taster ausgelöst.



## MONITORING

Die JUNG HOME SCHUKO® Steckdose Energy meldet regelmäßig die anliegende Leistung an den wibutler pro. In der wibutler App wird daraus ein ganzheitliches Monitoring von der PV-Anlage über den Speicher bis hin zu jedem einzelnen Verbraucher dargestellt.



# JUNG HOME und SmartThings.

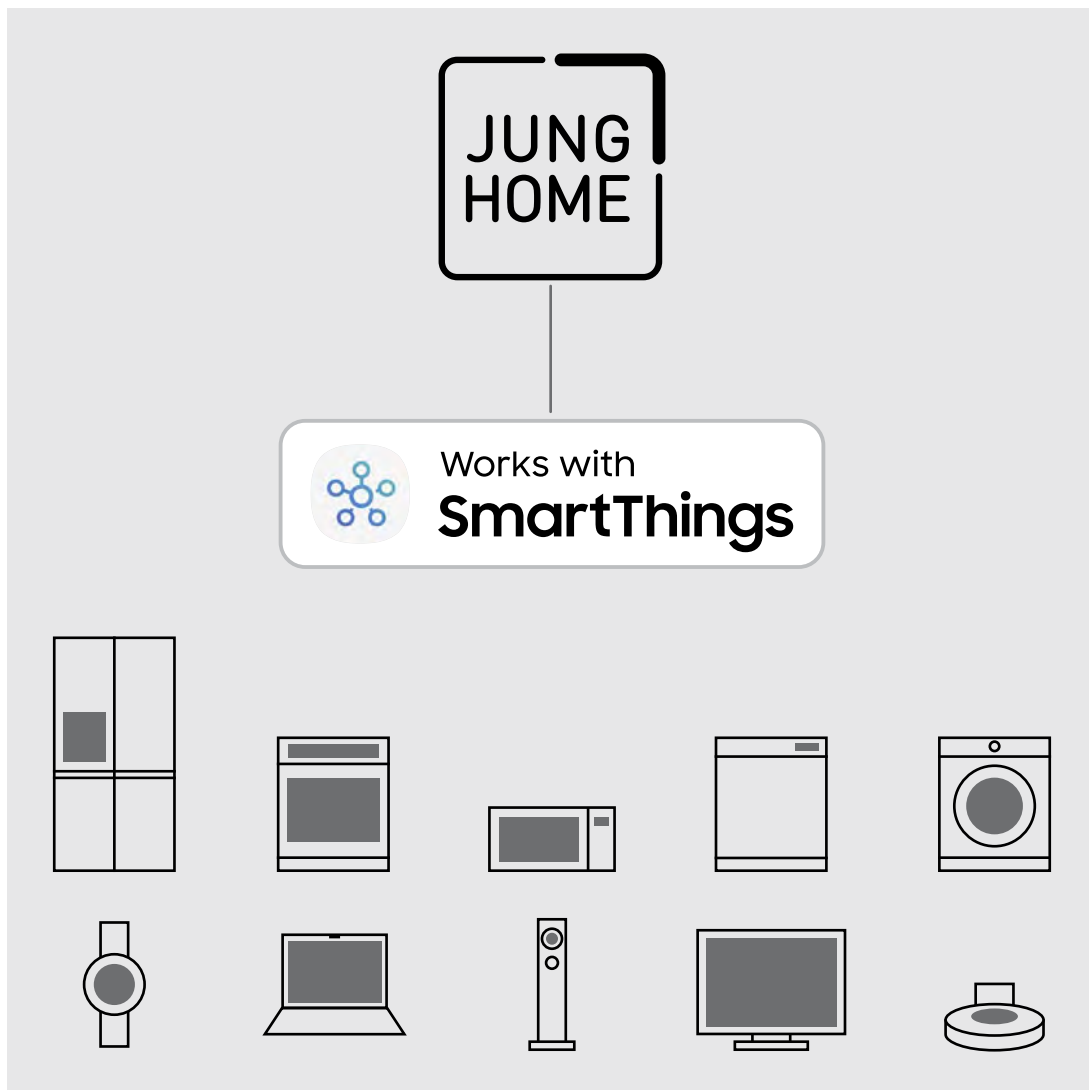

Über das Gateway kann JUNG HOME mit SmartThings verknüpft werden. Dabei handelt es sich um eine Samsung-eigene App, die es ermöglicht, Smart-Home-Elemente per Smartphone, Smartwatch oder Sprache zu steuern. Dazu gehören etwa intelligente Lampen, Thermostate, Smart TV und Saugroboter. SmartThings eignet sich gleichermaßen für Android und iOS.

# Anwendungsbeispiele.

## TV

Einmal in eine Szene eingebunden, dimmt JUNG HOME automatisch die Beleuchtung herab und schaltet den Fernseher ein, sobald die Szene aufgerufen wird.



## SZENENSTEUERUNG

Einfach mit dem JUNG HOME Taster übergreifende Szenen mit JUNG HOME Geräten und anderen angebundenen Herstellern auslösen.



## SAUGROBOTER

Durch die Verbindung von SmartThings und JUNG HOME beginnt der Saugroboter seinen Dienst erst, wenn Anwender beim Verlassen des Hauses den Goodbye-Taster drücken.



# JUNG HOME und mediola®.



Die Integration von JUNG HOME in das Herstellernetzwerk WORKS WITH mediola® eröffnet zahlreiche Möglichkeiten zur Vernetzung mit Produkten aus der Welt des IoT – alles bedienbar mit den JUNG HOME Tastern.

Produkte und Lösungen von beispielsweise homematic, Netatmo, Nuki, LG, Sonos, Philips Hue und vielen weiteren Anbietern können in JUNG HOME integriert werden. Um alle Möglichkeiten auszuschöpfen, ist neben einem JUNG HOME Gateway das mediola® AIO Gateway nötig. Einrichtung und Steuerung erfolgen per Smartphone über die App IQONTROL NEO von mediola®.

# Anwendungsbeispiele.

## ABSCHRECKENDE WIRKUNG

Wenn der Fensterkontakt von ABUS im Wohnzimmer ein offenes Fenster meldet, wird mit JUNG HOME im gesamten Haus das Licht eingeschaltet. Das wirkt abschreckend.



## WASSER AUF KNOPFDRUCK

Mit einem JUNG HOME Taster 2-fach kann über mediola® gezielt das Bewässerungssystem Gardena Smart Systems eingeschaltet werden.



## KOMFORT BEIM ANKOMMEN

Mit mediola® und JUNG HOME binden Anwender den ortsabhängigen Modus einer tado° Heizungssteuerung ein: Die Heizung wärmt sich auf und die Flurbeleuchtung wird über JUNG HOME eingeschaltet.



## SCHUTZ VOR STURMBÖEN

Meldet der Wettersensor von Netatmo zu viel Wind, kann der JUNG HOME Jalousieaktor Mini den Sonnenschutz einfahren. Die Markise bleibt so vor Sturmschäden geschützt.



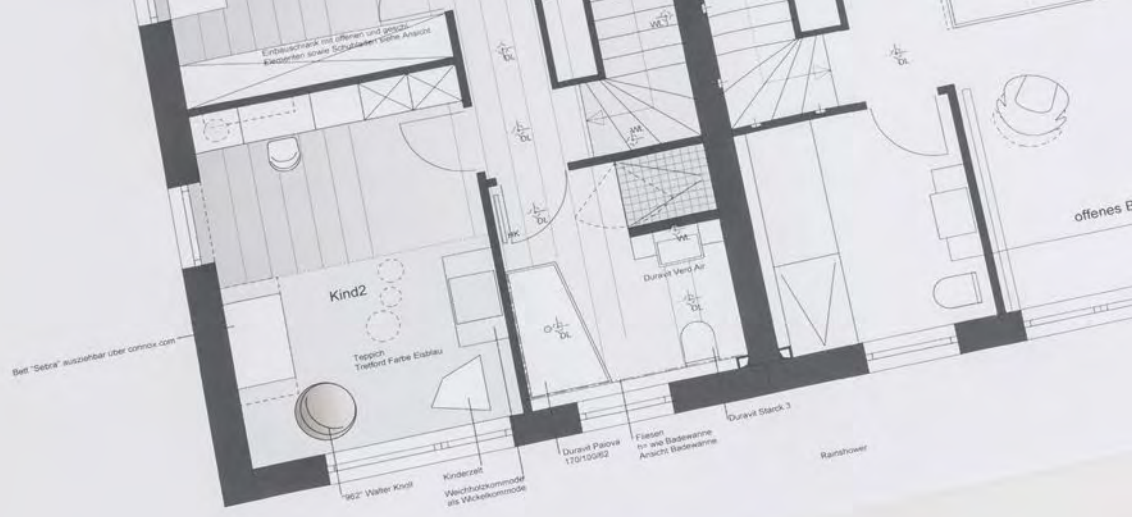

Smarte Technik ...





... im JUNG Design.



# Serie LS

Vielfalt im Quadrat: Schmale oder breite Rahmen, Kunststoff, Echtmetall oder Glas und eine Vielzahl an Farben, matt oder glänzend – die Serie LS bietet zeitlose Schalter für jeden Einrichtungsstil.



 **Bluetooth® MESH**



**LS 990**

Der Klassiker unter den Flächenschaltern: Mit besonders schmalem Rahmen und maximaler Bedienfläche überzeugt der LS 990 Bauherren und Architekten seit mehr als 50 Jahren.

**LS ZERO**

Manche Dinge stechen hervor, indem sie sich zurücknehmen. LS ZERO ist das konsequent flächenbündige Schalterprogramm von JUNG.

**LS CUBE**

Die Lösung für alle Bereiche, in denen keine Unterputzinstallation möglich oder gewünscht ist: LS CUBE ist die stillvolle Aufputz-Variante des Designklassikers LS 990.

**LS-DESIGN**

Ein Schalterprogramm, das sich abhebt: Durch eine Schattenfuge an der Rahmenrückseite setzen sich die Schalter und Steckdosen optisch leicht von der Wand ab.

**LS PLUS**

Setzt besondere Akzente: Die auffällig breiten Designrahmen aus hochwertigem Glas machen Schalter und Steckdosen des Programms LS PLUS zum Blickfang.

**Les Couleurs® Le Corbusier**

Weltweit einzigartig: Mit LS 990 Les Couleurs® Le Corbusier bietet JUNG Lichtschalter, Steckdosen und Bedienelemente in den 63 originalen Farben Les Couleurs® Le Corbusier an.

# LS 990

Zeitgemäße Formgebung, hohe Funktionalität, gestalterische Inspiration und nachhaltige Qualität verbinden sich zu einem Ganzen. Diesem Anspruch werden die LS 990-Schalter in hochwertigen Metallausführungen auf besondere Weise gerecht.

## LS 990 aus Metall



LS 990 in Edelstahl



LS 990 in Aluminium



LS 990 in Anthrazit



LS 990 in Dark



LS 990 in Messing Classic



LS 990 in Messing Antik

LS 990 aus Kunststoff



LS 990 in Weiß



LS 990 in Alpinweiß



LS 990 in Lichtgrau



LS 990 in Schwarz



LS 990 in Schneeweiß matt



LS 990 in Graphitschwarz matt

# LS 990 in Les Couleurs® Le Corbusier

Le Corbusiers universelles Farbsystem, die Polychromie Architecturale, begeistert mit zeitloser Farbpalette und bemerkenswerter Kombinationsfähigkeit.



 **Bluetooth® MESH**

Weltweit exklusiv bietet JUNG Lichtschalter, Steckdosen und Systeme der Gebäudetechnik in den 63 Farben von Les Couleurs® Le Corbusier an. Die Fertigung erfolgt auftragsbezogen und in Handlackierung durch erfahrene Fachkräfte – made in Germany.



### Die Klaviaturen der Farben

Le Corbusier kreierte sein System der Farben als Werkzeug für Architekt/-innen, Innenarchitekt/-innen und Designer/-innen. Seine zeitlosen Farbkaviaturen haben auch nach über 90 Jahren nicht an Aktualität verloren.

Mehr unter [jung.group/lc](http://jung.group/lc)

# Serien A und AS

Mit Rahmen aus Kunststoff oder Glas setzt die Serie A frische Akzente im Raum. Die Serie AS überzeugt durch ihr großes Anwendungsspektrum.



 **Bluetooth® MESH**

**A 550**

Die markante Linienführung von A 550 ist kompromisslos stilvoll. Das Schalterprogramm steht für modernes Design und ergänzt zeitgemäße Einrichtungsstile.

**A FLOW**

Dezent gerundete Rahmen, eckige Abdeckungen: A FLOW passt mit seiner Linienführung zu frischen Wohnideen und entspanntem Stilmix.

**A VIVA**

Die satinierten Glasrahmen mit abgerundeten Kanten lassen die Oberfläche von A VIVA weich erscheinen.

**A CREATION**

Die designorientierte Bauform von A CREATION wirkt klar und präzise. Während der Rahmen dem Design Dynamik verleiht, erzeugt die Schattenfuge eine räumliche Tiefe.

**A CREATION**

Farbe trifft Materialität: Mit markanten Glasrahmen in sieben ausdrucksstarken Farben setzt A CREATION glänzende Akzente in jedem Raum.

**AS 500**

Lichtschalter und Steckdosen aus dem Programm AS 500 sind die Lösung für alle Bereiche, in denen Funktionalität und Verlässlichkeit eine besondere Rolle spielen.

# Farben der Serien A und AS

AS 500



AS 500 in Weiß

A 550



A 550 in Alpinweiß

A FLOW



A FLOW in Aluminium-Optik



AS 500 in Alpinweiß



A 550 in Schwarz



A FLOW in Schneeweiß matt



A 550 in Graphitschwarz matt



A FLOW in Anthrazit matt



## A VIVA



A VIVA in Alpinweiß

## A CREATION



A CREATION aus Glas, Alpinweiß



A CREATION aus Glas, Schwarz



A VIVA in Schwarz



A CREATION in Champagner



A CREATION in Mokka



A VIVA in Kristallgrau



A CREATION aus Glas, Champagner



A CREATION aus Glas, Mokka

# Serie CD

Dezente Farbgebung und eine organische Form bestimmen das Design der Serie CD. Eine optische Besonderheit ist die Winklung in der Wippenfläche.



 **Bluetooth® MESH**



CD 500 in Weiß



CD 500 in Alpinweiß



CD 500 in Braun



CD 500 in Grau



CD 500 in Lichtgrau



CD 500 in Schwarz

Mit zwei Varianten aus eloxiertem Aluminium setzt CD 500 überall dort Akzente, wo der Fokus auf dem Besonderen liegt.



CD 500 in Gold-Bronze-Optik



CD 500 in Platin-Optik

# Rahmen mit 28-mm-Aufbauhöhe.

Falls vor Ort bereits Standard-Gerätedosen < 53 mm montiert sind, kannst du auf die erhöhten Rahmen zurückgreifen. Damit wird der normativ geforderte Freiraum von 8 Millimetern zwischen Gehäuseboden und dem Gerätedosenboden gewährleistet.

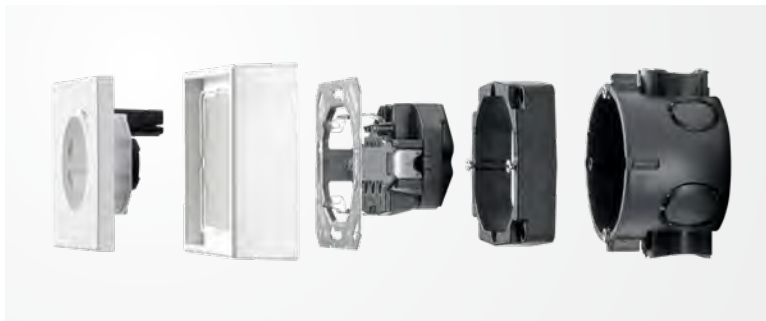

## **Die Montage der JUNG HOME SCHUKO® Steckdose**

Wenn bei einer Nachrüstung keine tiefe Gerätedose vorhanden ist, kannst du auch die bereits fest verbauten flachen Gerätedosen verwenden. Nutze dann den Adaptertragring und den erhöhten Rahmen mit 28 mm.



# Einheitliches Design.

Damit du die Elektroinstallation deiner Kunden in einem einheitlichen Design umsetzen kannst: Der Rahmen mit 28-mm-Aufbauhöhe für die JUNG HOME SCHUKO® Steckdosen ist in Alpinweiß und für die Programme A 550 und LS 990 erhältlich.



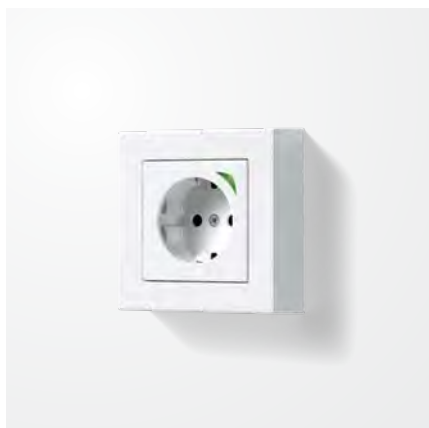

Rahmen mit 28-mm-Aufbauhöhe  
1- und 2-fach im Programm A 550.

Rahmen mit 28-mm-Aufbauhöhe  
1- und 2-fach im Programm LS 990.

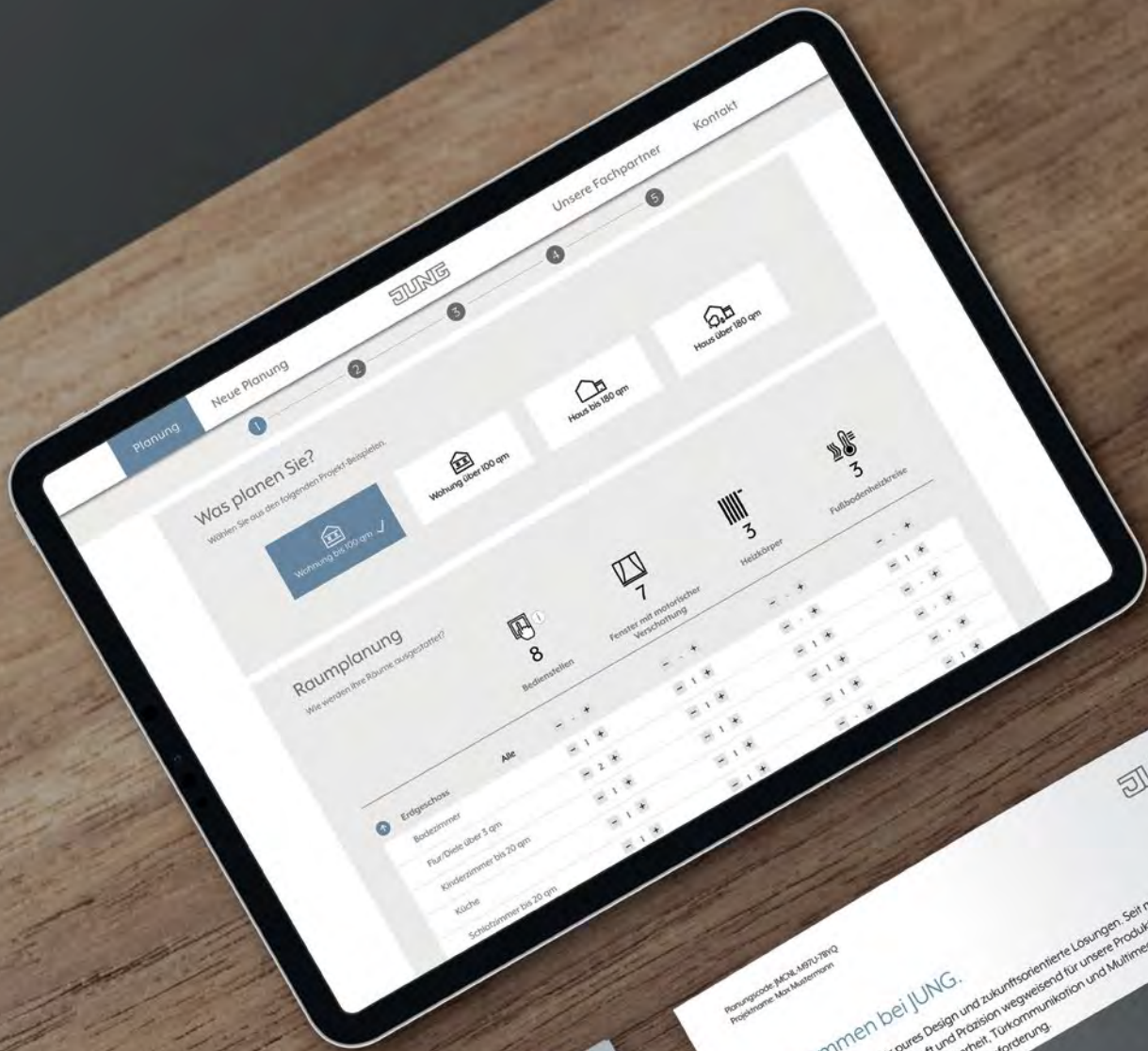

© Jung 01.2022

\*Unser höchste Preisempfehlung ist 100%



# Der JUNG HOME Konfigurator.

Der JUNG HOME Konfigurator optimiert den Planungs-, Design- und Kommunikationsprozess bei der Ausstattung des Smart Homes. Darüber hinaus bringt er Bauherren und Fachpartner zusammen.

Die Vorplanung ihres JUNG HOME Systems können Bauherren im Konfigurator selbst vornehmen und anschließend an die von uns empfohlenen Elektrofachbetriebe weitergeben. Jedem Projekt weist der Konfigurator einen Code zu, der einen nahtlosen Austausch aller Informationen zwischen Fachbetrieb und Bauherren ermöglicht. Am Ende des Planungsprozesses werden Bauherren der JUNG Service „Fachpartner finden“ angeboten. Er ermöglicht ihnen eine einfache Suche nach Fachpartnern für ihr Bauvorhaben. Sie finden qualifizierte Profis per Postleitzahl, filtern die Ergebnisse nach ihren Anforderungen, wählen einen passenden Fachpartner aus und initiieren den Kontakt unter Angabe des Planungscode für maßgeschneiderte Angebote. Auch du hast die Möglichkeit, dich für diesen kostenlosen JUNG Service zu registrieren. Der Konfigurator bietet dir zudem mehr Möglichkeiten und gibt dir konkrete Planungsunterlagen wie Stücklisten, Einzelpreise und Artikelnummern.

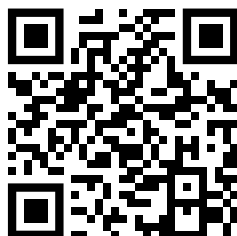

Weitere Informationen:  
[JUNG.GROUP/JH-PROFI](https://www.jung.group/jh-profi)

# Weitere Informationen zu JUNG HOME.

## JUNG HOME in Virtual Reality.

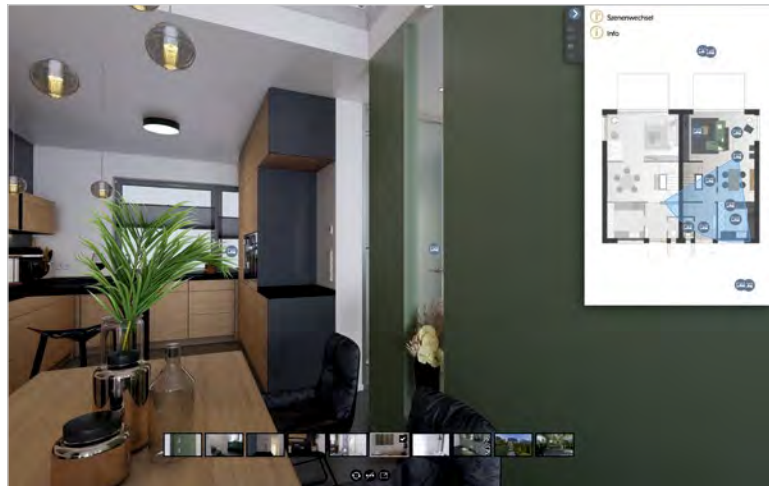

Wir haben ein virtuelles Haus gebaut und vom Keller bis zum Dach mit JUNG HOME ausgestattet. Dieses Haus kannst du in Virtual Reality erkunden. Dazu liefern wir dir Grundrisse und Installations-Tipps.

## Die Bauherren-Broschüre.

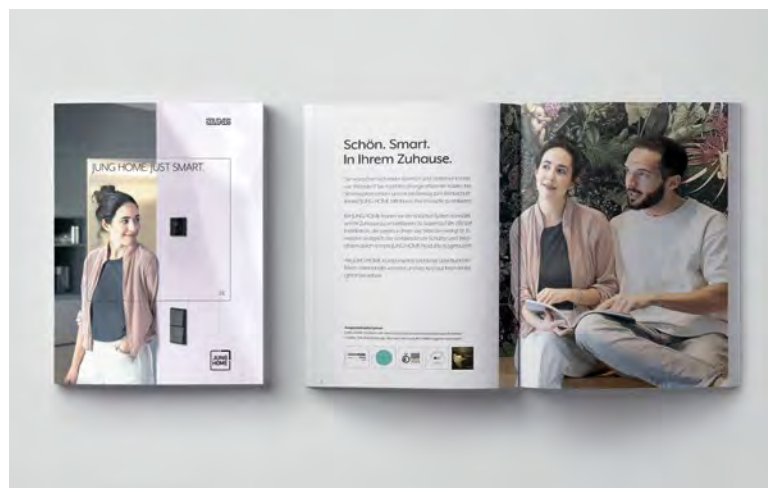

Unsere JUNG HOME Broschüre für Bauherren erklärt das System anschaulich und unterstützt dich im Kundengespräch. Hier kannst du die Broschüre herunterladen: [jung.group/jh-profi](http://jung.group/jh-profi)

## Die Website



Die JUNG HOME Internetseite ist klar strukturiert und übersichtlich gestaltet. Hier findest du alle Informationen und ein umfangreiches Workbook. Schau doch mal rein: [jung.group/jh-profi](http://jung.group/jh-profi)

## Der Film



Schau dir an, wie einfach die Installation von JUNG HOME ist. Unser Film-Team hat die Installation in einem Haus begleitet und auch mit den Bauherren gesprochen. Jetzt anschauen unter [jung.group/jh-profi](http://jung.group/jh-profi)



# Katalog

JUNG HOME SCHUKO® Steckdose	78
JUNG HOME SCHUKO® Steckdose Energy	79
JUNG HOME Steckdose, französisch/belgisches System	80
JUNG HOME Steckdose Energy, französisch/belgisches System	81
Systemeinsätze	82
Systemeinsätze Temperatur-Management	84
JUNG HOME Taster	85
JUNG HOME Taster batterieversorgt	89
JUNG HOME Raumthermostat-Display	93
JUNG HOME Bewegungsmelder	94
JUNG HOME Präsenzmelder	97
JUNG HOME Aktoren mit Binäringängen	98
JUNG HOME Gateway	99
Rahmen mit 28-mm-Aufbauhöhe	99

**JUNG HOME SCHUKO® Steckdose**

**mit integriertem erhöhten Berührungsschutz (Safety Plus)**

mit Schraubklemmen für starre und flexible Leiter bis 2,5 mm<sup>2</sup>  
 Verbindungsklemmen nach DIN VDE 0620  
 Tragring, Krallen und Krallenschrauben sind über eine Erdungsschiene in die Schutzmaßnahme eingebunden.

**Bestimmungsgemäßer Gebrauch**

- Manuelles oder automatisches Schalten von Beleuchtung und haushaltsüblichen Geräten
- Drahtlose Verknüpfung mit Geräten des JUNG HOME Systems
- Einsatz im trockenen Innenbereich
- Montage in Gerätedose mit Abmessungen nach DIN 49073
- Tiefe der Gerätedose (Innenmaß): min. 53 mm

**Produkteigenschaften**

- Inbetriebnahme und Bedienung über JUNG HOME App mit mobilem Endgerät (Smartphone oder Tablet) über Bluetooth®
- Taste zum Schalten
- Mehrfarbige Statusanzeige mit optionalem Nachtmodus
- Sperren der lokalen Bedienung
- Bis zu 16 Zeitprogramme
- Einbindung der Last in Bereiche (Gruppen), Zentralfunktionen und Szenen
- Automatikfunktionen aktivieren/deaktivieren über JUNG HOME App
- Automatische Datum- und Uhrzeitaktualisierung bei Verbindung mit Smartphone
- Integrierter Schaltaktor mit 16 A
- Bluetooth® Mesh für voll verschlüsselte drahtlose Kommunikation und Repeaterfunktion
- Updatefähig über JUNG HOME App

**Zukünftig per Update verfügbar:**

(Hinweise zu Updates und Terminen finden sie unter [jung.group/junghome](http://jung.group/junghome))

- Sperr- und Zwangsführung: Dauer-EIN/AUS oder für feste Zeit EIN/AUS
- Zeitprogramme mit Sonnenauf- bzw. Sonnenuntergang (Astrotimer)
- Zeitprogramme mit Zufallszeitpunkt
- Ein-/ Ausschaltverzögerung

**Technische Daten**

Nennspannung:	AC 220 ... 250 V ~
Netzfrequenz:	50/60 Hz
Standby-Leistung:	max. 0,25 W
Umgebungstemperatur:	-5 ... +45 °C
Transporttemperatur:	-25 ... +70 °C
Lagertemperatur:	-5 ... +45 °C
Relative Feuchte:	20 ... 70 % (keine Betauung)
Ganggenauigkeit pro Monat:	± 13 s
Gangreserve:	mind. 4 h
Schaltstrom bei 25 °C	
Ohmsch:	16 A
Motoren:	4,3 A (@ cos φ 0,6)
Anschlussleistung	
Glühlampen:	2300 W
HV-Halogenlampen:	2300 W
Elektronische Trafos:	1500 W
Induktive Trafos:	1000 VA
HV-LED-Lampen:	typ. 400 W
Kompaktleuchtstofflampen:	typ. 400 W
Leuchtstofflampen unkompensiert:	920 VA
Einbautiefe:	45 mm
Funkfrequenz:	2402,0 ... 2480,0 MHz
Sendeleistung:	max. 10 mW (Klasse 1.5)
Sendereichweite	
in Gebäuden:	ca. 30 m



für die Serien AS und A

	Art.-Nr.	PG	€/Stk.
<b>Thermoplast (bruchsicher) hochglänzend</b>			
weiß	■ ■ BT A 1521 S	45	101,95
alpinweiß	■ ■ BT A 1521 S WW	45	101,95
schwarz	■ ■ BT A 1521 S SW	45	105,26
<b>Thermoplast (bruchsicher) lackiert</b>			
aluminium	■ ■ BT A 1521 S AL	45	114,29
champagner	■ ■ BT A 1521 S CH	45	114,29
mokka	■ ■ BT A 1521 S MO	45	114,29
<b>matt lackiert</b>			
schneeweiß matt	■ ■ BT A 1521 S WWM	45	113,07
graphitschwarz matt	■ ■ BT A 1521 S SWM	45	113,07
anthrazit matt	■ ■ BT A 1521 S ANM	45	105,26



für die Serie CD

	Art.-Nr.	PG	€/Stk.
<b>Thermoplast (bruchsicher) hochglänzend</b>			
weiß	■ ■ BT CD 1521 S	45	103,27
alpinweiß	■ ■ BT CD 1521 S WW	45	104,92
braun	■ ■ BT CD 1521 S BR	45	108,67
grau	■ ■ BT CD 1521 S GR	45	108,67
lichtgrau	■ ■ BT CD 1521 S LG	45	108,67
schwarz	■ ■ BT CD 1521 S SW	45	108,67
<b>Metallfarben (Thermoplast lackiert)</b>			
gold-bronze	■ ■ BT CD 1521 S GB	45	114,73
platin	■ ■ BT CD 1521 S PT	45	114,73



für die Serie LS

	Art.-Nr.	PG	€/Stk.
<b>Thermoplast (bruchsicher) hochglänzend</b>			
weiß	■ ■ BT LS 1521 S	45	103,27
alpinweiß	■ ■ BT LS 1521 S WW	45	104,92
lichtgrau	■ ■ BT LS 1521 S LG	45	108,67
schwarz	■ ■ BT LS 1521 S SW	45	108,67
<b>matt lackiert</b>			
schneeweiß matt	■ ■ BT LS 1521 S WWM	45	114,51
graphitschwarz matt	■ ■ BT LS 1521 S SWM	45	114,51
Les Couleurs® Le Corbusier	■ ■ BT LC 1521 S ...	08	118,53
<b>Metallfarben (Thermoplast lackiert)</b>			
Aluminium	■ ■ BT AL 1521 S-L	45	115,06
Edelstahl	■ ■ BT ES 1521 S-L	45	115,06
anthrazit	■ ■ BT AL 1521 S AN-L	45	115,06
dark	■ ■ BT AL 1521 S D-L	45	119,91
Messing classic	■ ■ BT ME 1521 S C-L	45	125,75
Messing antik	■ ■ BT ME 1521 S AT-L	45	125,75

**Rahmen 28 mm Aufbauhöhe**

Dieser Rahmen ermöglicht die Installation von UP-Geräten mit großer Einbautiefe in eine bestehende flache Gerätedose. Der Rahmen hebt den Geräteträger von der Wand und verschafft somit zusätzliche 17 mm Einbautiefe.

**Rahmen 28 mm Aufbauhöhe** siehe Seite 99

**JUNG HOME SCHUKO® Steckdose Energy**

**mit integriertem erhöhten Berührungsschutz (Safety Plus)**

mit Schraubklemmen für starre und flexible Leiter bis 2,5 mm<sup>2</sup>  
 Verbindungsklemmen nach DIN VDE 0620  
 Tragring, Krallen und Krallenschrauben sind über eine Erdungsschiene in die Schutzmaßnahme eingebunden.

**Bestimmungsgemäßer Gebrauch**

- Manuelles oder automatisches Schalten von Beleuchtung und haushaltsüblichen Geräten
- Leistungs- (W) und Energiemessung (kWh) der angeschlossenen Geräte
- Drahtlose Verknüpfung mit Geräten des JUNG HOME Systems
- Einsatz im trockenen Innenbereich
- Montage in Gerätedose mit Abmessungen nach DIN 49073
- Tiefe der Gerätedose (Innenmaß): min. 53 mm

**Produkteigenschaften**

- Inbetriebnahme und Bedienung über JUNG HOME App mit mobilem Endgerät (Smartphone oder Tablet) über Bluetooth®
- Taste zum Schalten
- Mehrfarbige Statusanzeige mit optionalem Nachtmodus
- Sperren der lokalen Bedienung
- Bis zu 16 Zeitprogramme
- Einbindung der Last in Bereiche (Gruppen), Zentralfunktionen und Szenen
- Automatikfunktionen aktivieren/deaktivieren über JUNG HOME App
- Automatische Datum- und Uhrzeitaktualisierung bei Verbindung mit Smartphone
- Integrierter Schaltaktor mit 16 A
- Leistungsmessung von 0,1 bis 3680 Watt und Energiemessung (kWh)
- Aufzeichnung des Energieverlaufes letzte 24 Stunden und letzte 31 Tage (Charting)
- Betriebsstundenzähler, Zeitraum der Energiemessung
- Power-Save-Funktion (Abschalten von Standby-Verbrauchern)
- Master-Slave-Funktion (abhängig vom angeschlossenen Verbraucher einen drahtlos verknüpften Verbraucher einschalten)
- Überstrom-Schutzabschaltung
- Bluetooth® Mesh für voll verschlüsselte drahtlose Kommunikation und Repeaterfunktion
- Updatefähig über JUNG HOME App

**Zukünftig per Update verfügbar:**

- (Hinweise zu Updates und Terminen finden sie unter [jung.group/junghome](http://jung.group/junghome))
- Sperr- und Zwangsführung: Dauer-EIN/AUS oder für feste Zeit EIN/AUS
- Zeitprogramme mit Sonnenauf- bzw. Sonnenuntergang (Astrotimer)
- Zeitprogramme mit Zufallszeitpunkt
- Ein-/ Ausschaltverzögerung
- Eing gespeiste Leistung von -0,1 bis -3680 Watt und eingespeiste Energie (kWh)

**Technische Daten**

Nennspannung:	AC 220 ... 250 V ~
Netzfrequenz:	50/60 Hz
Standby-Leistung:	max. 0,25 W
Umgebungstemperatur:	-5 ... +45 °C
Transporttemperatur:	-25 ... +70 °C
Lagertemperatur:	-5 ... +45 °C
Relative Feuchte:	20 ... 70 % (keine Betauung)
Ganggenauigkeit pro Monat:	± 13 s
Gangreserve:	mind. 4 h
Wirkleistung:	-3680 ... 3680 W
Genauigkeit (Leistung):	1% ±0,05 W
Wirkenergie:	-999.999 ... 999.999 kWh
Schaltstrom bei 25 °C	
Ohmsch:	16 A
Motoren:	4,3 A (@ cos φ 0,6)
Anschlussleistung	
Glühlampen:	2300 W
HV-Halogenlampen:	2300 W
Elektronische Trafos:	1500 W
Induktive Trafos:	1000 VA
HV-LED-Lampen:	typ. 400 W
Kompaktleuchtstofflampen:	typ. 400 W
Leuchtstofflampen unkompensiert:	920 VA
Einbautiefe:	45 mm
Funkfrequenz:	2402,0 ... 2480,0 MHz
Sendeleistung:	max. 10 mW (Klasse 1.5)
Sendereichweite	
in Gebäuden:	ca. 30 m



für die Serien AS und A

	Art.-Nr.	PG	€/Stk.
<b>Thermoplast (bruchsicher) hochglänzend</b>			
weiß	■ ■ BT A 1521 SE	45	112,97
alpinweiß	■ ■ BT A 1521 SE WW	45	112,97
schwarz	■ ■ BT A 1521 SE SW	45	116,28
<b>Thermoplast (bruchsicher) lackiert</b>			
aluminium	■ ■ BT A 1521 SE AL	45	125,31
champagner	■ ■ BT A 1521 SE CH	45	125,31
mokka	■ ■ BT A 1521 SE MO	45	125,31
<b>matt lackiert</b>			
schneeweiß matt	■ BT A 1521 SE WWM	45	124,09
graphitschwarz matt	■ BT A 1521 SE SWM	45	124,09
anthrazit matt	■ BT A 1521 SE ANM	45	116,28



für die Serie CD

	Art.-Nr.	PG	€/Stk.
<b>Thermoplast (bruchsicher) hochglänzend</b>			
weiß	■ ■ BT CD 1521 SE	45	114,29
alpinweiß	■ ■ BT CD 1521 SE WW	45	115,94
braun	■ ■ BT CD 1521 SE BR	45	119,69
grau	■ ■ BT CD 1521 SE GR	45	119,69
lichtgrau	■ ■ BT CD 1521 SE LG	45	119,69
schwarz	■ ■ BT CD 1521 SE SW	45	119,69
<b>Metallfarben (Thermoplast lackiert)</b>			
gold-bronze	■ BT CD 1521 SE GB	45	125,75
platin	■ BT CD 1521 SE PT	45	125,75



für die Serie LS

	Art.-Nr.	PG	€/Stk.
<b>Thermoplast (bruchsicher) hochglänzend</b>			
weiß	■ ■ BT LS 1521 SE	45	114,29
alpinweiß	■ ■ BT LS 1521 SE WW	45	115,94
lichtgrau	■ ■ BT LS 1521 SE LG	45	119,69
schwarz	■ ■ BT LS 1521 SE SW	45	119,69
<b>matt lackiert</b>			
schneeweiß matt	■ BT LS 1521 SE WWM	45	125,53
graphitschwarz matt	■ BT LS 1521 SE SWM	45	125,53
Les Couleurs® Le Corbusier	■ BT LC 1521 SE ...	08	129,16
<b>Metallfarben (Thermoplast lackiert)</b>			
Aluminium	■ BT AL 1521 SE-L	45	126,08
Edelstahl	■ BT ES 1521 SE-L	45	126,08
anthrazit	■ ■ BT AL 1521 SE AN-L	45	126,08
dark	■ ■ BT AL 1521 SE D-L	45	130,93
Messing classic	■ BT ME 1521 SE C-L	45	136,77
Messing antik	■ BT ME 1521 SE AT-L	45	136,77

**Rahmen 28 mm Aufbauhöhe**

Dieser Rahmen ermöglicht die Installation von UP-Geräten mit großer Einbautiefe in eine bestehende flache Gerätedose. Der Rahmen hebt den Geräteträger von der Wand und verschafft somit zusätzliche 17 mm Einbautiefe.

**Rahmen 28 mm Aufbauhöhe** siehe Seite 99

**JUNG HOME Steckdose, französisch/belgisches System**

2-polig mit Erdungsstift, 16 A 250 V ~  
CEE 7/5

mit integriertem erhöhten Berührungsschutz (Safety Plus)  
mit Schraubklemmen für starre und flexible Leiter bis 2,5 mm<sup>2</sup>  
Verbindungsklemmen nach DIN VDE 0620

Tragring, Krallen und Krallenschrauben sind über eine Erdungsschiene in die Schutzmaßnahme eingebunden.

**Bestimmungsgemäßer Gebrauch**

- Manuelles oder automatisches Schalten von Beleuchtung und haushaltsüblichen Geräten
- Drahtlose Verknüpfung mit Geräten des JUNG HOME Systems
- Einsatz im trockenen Innenbereich
- Montage in Gerätedose mit Abmessungen nach DIN 49073
- Tiefe der Gerätedose (Innenmaß): min. 50 mm

**Produkteigenschaften**

- Inbetriebnahme und Bedienung über JUNG HOME App mit mobilem Endgerät (Smartphone oder Tablet) über Bluetooth®
- Taste zum Schalten
- Mehrfarbige Statusanzeige mit optionalem Nachtmodus
- Sperren der lokalen Bedienung
- Bis zu 16 Zeitprogramme
- Einbindung der Last in Bereiche (Gruppen), Zentralfunktionen und Szenen
- Automatikfunktionen aktivieren/deaktivieren über JUNG HOME App
- Automatische Datum- und Uhrzeitaktualisierung bei Verbindung mit Smartphone
- Integrierter Schaltaktor mit 16 A
- Bluetooth® Mesh für voll verschlüsselte drahtlose Kommunikation und Repeaterfunktion
- Updatefähig über JUNG HOME App

**Zukünftig per Update verfügbar:**

- (Hinweise zu Updates und Terminen finden sie unter [jung.group/junghome](http://jung.group/junghome))
- Sperr- und Zwangsführung: Dauer-EIN/AUS oder für feste Zeit EIN/AUS
  - Zeitprogramme mit Sonnenauf- bzw. Sonnenuntergang (Astrotimer)
  - Zeitprogramme mit Zufallszeitpunkt
  - Ein-/ Ausschaltverzögerung

**Technische Daten**

Nennspannung:	AC 220 ... 250 V ~
Netzfrequenz:	50/60 Hz
Standby-Leistung:	max. 0,25 W
Umgebungstemperatur:	-5 ... +45 °C
Transporttemperatur:	-25 ... +70 °C
Lagertemperatur:	-5 ... +45 °C
Relative Feuchte:	20 ... 70 % (keine Betauung)
Ganggenauigkeit pro Monat:	± 13 s
Gangreserve:	mind. 4 h
Schaltstrom bei 25 °C	
Ohmsch:	16 A
Motoren:	4,3 A (@ cos φ 0,6)
Anschlussleistung	
Glühlampen:	2300 W
HV-Halogenlampen:	2300 W
Elektronische Trafos:	1500 W
Induktive Trafos:	1000 VA
HV-LED-Lampen:	typ. 400 W
Kompaktleuchtstofflampen:	typ. 400 W
Leuchtstofflampen unkompensiert:	920 VA
Einbautiefe:	42 mm
Funkfrequenz:	2402,0 ... 2480,0 MHz
Sendeleistung:	max. 10 mW (Klasse 1.5)
Sendereichweite	
in Gebäuden:	ca. 30 m



für die Serien AS und A

	Art.-Nr.	PG	€/Stk.
<b>Thermoplast (bruchsicher) hochglänzend</b>			
weiß	■ ■ BT A 1521 F S	45	107,96
alpinweiß	■ ■ BT A 1521 F S WW	45	107,96
schwarz	■ ■ BT A 1521 F S SW	45	111,47
<b>Thermoplast (bruchsicher) lackiert</b>			
aluminium	■ ■ BT A 1521 F S AL	45	121,03
champagner	■ ■ BT A 1521 F S CH	45	121,03
mokka	■ ■ BT A 1521 F S MO	45	121,03
<b>matt lackiert</b>			
schneeweiß matt	■ BT A 1521 F S WWM	45	119,74
graphitschwarz matt	■ BT A 1521 F S SWM	45	119,74
anthrazit matt	■ BT A 1521 F S ANM	45	111,47



für die Serie LS

	Art.-Nr.	PG	€/Stk.
<b>Thermoplast (bruchsicher) hochglänzend</b>			
weiß	■ ■ BT LS 1521 F S	45	109,36
alpinweiß	■ ■ BT LS 1521 F S WW	45	111,11
lichtgrau	■ ■ BT LS 1521 F S LG	45	115,07
schwarz	■ ■ BT LS 1521 F S SW	45	115,07
<b>matt lackiert</b>			
schneeweiß matt	■ BT LS 1521 F S WWM	45	121,26
graphitschwarz matt	■ BT LS 1521 F S SWM	45	121,26
Les Couleurs® Le Corbusier	■ BT LC 1521 F S ...	08	125,52
<b>Metallfarben (Thermoplast lackiert)</b>			
Aluminium	■ BT AL 1521 F S-L	45	121,85
Edelstahl	■ BT ES 1521 F S-L	45	121,85
anthrazit	■ BT AL 1521 F S AN-L	45	121,85
dark	■ BT AL 1521 F S D-L	45	126,99
Messing classic	■ BT ME 1521 F S C-L	45	133,17
Messing antik	■ BT ME 1521 F S AT-L	45	133,17

**Rahmen 28 mm Aufbauhöhe**

Dieser Rahmen ermöglicht die Installation von UP-Geräten mit großer Einbautiefe in eine bestehende flache Gerätedose. Der Rahmen hebt den Geräteträger von der Wand und verschafft somit zusätzliche 17 mm Einbautiefe.

**Rahmen 28 mm Aufbauhöhe** siehe Seite 99



## JUNG HOME Steckdose Energy, französisch/belgisches System

2-polig mit Erdungsstift, 16 A 250 V ~  
CEE 7/5

mit integriertem erhöhten Berührungsschutz (Safety Plus)

mit Schraubklemmen für starre und flexible Leiter bis 2,5 mm<sup>2</sup>

Verbindungsklemmen nach DIN VDE 0620

Tragring, Krallen und Krallenschrauben sind über eine Erdungsschiene in die Schutzmaßnahme eingebunden.

### Bestimmungsgemäßer Gebrauch

- Manuelles oder automatisches Schalten von Beleuchtung und haushaltsüblichen Geräten
- Leistungs- (W) und Energiemessung (kWh) der angeschlossenen Geräte
- Drahtlose Verknüpfung mit Geräten des JUNG HOME Systems
- Einsatz im trockenen Innenbereich
- Montage in Gerätedose mit Abmessungen nach DIN 49073
- Tiefe der Gerätedose (Innenmaß): min. 50 mm

### Produkteigenschaften

- Inbetriebnahme und Bedienung über JUNG HOME App mit mobilem Endgerät (Smartphone oder Tablet) über Bluetooth®
- Taste zum Schalten
- Mehrfarbige Statusanzeige mit optionalem Nachtmodus
- Sperren der lokalen Bedienung
- Bis zu 16 Zeitprogramme
- Einbindung der Last in Bereiche (Gruppen), Zentralfunktionen und Szenen
- Automatikfunktionen aktivieren/deaktivieren über JUNG HOME App
- Automatische Datum- und Uhrzeitaktualisierung bei Verbindung mit Smartphone
- Integrierter Schaltaktor mit 16 A
- Leistungsmessung von 0,1 bis 3680 Watt und Energiemessung (kWh)
- Aufzeichnung des Energieverlaufes letzte 24 Stunden und letzte 31 Tage (Charting)
- Betriebsstundenzähler, Zeitraum der Energiemessung
- Power-Save-Funktion (Abschalten von Standby-Verbrauchern)
- Master-Slave-Funktion (abhängig vom angeschlossenen Verbraucher einen drahtlos verknüpften Verbraucher einschalten)
- Überstrom-Schutzabschaltung
- Bluetooth® Mesh für voll verschlüsselte drahtlose Kommunikation und Repeaterfunktion
- Updatefähig über JUNG HOME App

### Zukünftig per Update verfügbar:

(Hinweise zu Updates und Terminen finden sie unter [jung.group/junghome](http://jung.group/junghome))

- Sper- und Zwangsführung: Dauer-EIN/AUS oder für feste Zeit EIN/AUS
- Zeitprogramme mit Sonnenauf- bzw. Sonnenuntergang (Astrotimer)
- Zeitprogramme mit Zufallszeitpunkt
- Ein-/ Ausschaltverzögerung
- Eingespeiste Leistung von -0,1 bis -3680 Watt und eingespeiste Energie (kWh)

### Technische Daten

Nennspannung:	AC 220 ... 250 V ~
Netzfrequenz:	50/60 Hz
Standby-Leistung:	max. 0,25 W
Umgebungstemperatur:	-5 ... +45 °C
Transporttemperatur:	-25 ... +70 °C
Lagertemperatur:	-5 ... +45 °C
Relative Feuchte:	20 ... 70 % (keine Betauung)
Ganggenauigkeit pro Monat:	± 13 s
Gangreserve:	mind. 4 h
Wirkleistung:	-3680 ... 3680 W
Genauigkeit (Leistung):	1% ±0,05 W
Wirkenergie:	-999.999 ... 999.999 kWh
Schaltstrom bei 25 °C	
Ohmsch:	16 A
Motoren:	4,3 A (@ cos φ 0,6)
Anschlussleistung	
Glühlampen:	2300 W
HV-Halogenlampen:	2300 W
Elektronische Trafos:	1500 W
Induktive Trafos:	1000 VA
HV-LED-Lampen:	typ. 400 W
Kompaktleuchtstofflampen:	typ. 400 W
Leuchtstofflampen unkompenziert:	920 VA
Einbautiefe:	42 mm
Funkfrequenz:	2402,0 ... 2480,0 MHz
Sendeleistung:	max. 10 mW (Klasse 1.5)
Sendereichweite	
in Gebäuden:	ca. 30 m



für die Serien AS und A

	Art.-Nr.	PG	€/Stk.
<b>Thermoplast (bruchsicher) hochglänzend</b>			
weiß	■ ■ BT A 1521 F SE	45	119,63
alpinweiß	■ ■ BT A 1521 F SE WW	45	119,63
schwarz	■ ■ BT A 1521 F SE SW	45	123,14
<b>Thermoplast (bruchsicher) lackiert</b>			
aluminium	■ ■ BT A 1521 F SE AL	45	132,71
champagner	■ ■ BT A 1521 F SE CH	45	132,71
mokka	■ ■ BT A 1521 F SE MO	45	132,71
<b>matt lackiert</b>			
schneeweiß matt	■ BT A 1521 F SE WWM	45	131,42
graphitschwarz matt	■ BT A 1521 F SE SWM	45	131,42
anthrazit matt	■ BT A 1521 F SE ANM	45	123,14



für die Serie LS

	Art.-Nr.	PG	€/Stk.
<b>Thermoplast (bruchsicher) hochglänzend</b>			
weiß	■ ■ BT LS 1521 F SE	45	121,03
alpinweiß	■ ■ BT LS 1521 F SE WW	45	122,78
lichtgrau	■ ■ BT LS 1521 F SE LG	45	126,74
schwarz	■ ■ BT LS 1521 F SE SW	45	126,74
<b>matt lackiert</b>			
schneeweiß matt	■ BT LS 1521 F SE WWM	45	132,93
graphitschwarz matt	■ BT LS 1521 F SE SWM	45	132,93
Les Couleurs® Le Corbusier	■ BT LC 1521 F SE ...	08	137,40
<b>Metallfarben (Thermoplast lackiert)</b>			
Aluminium	■ BT AL 1521 F SE-L	45	133,52
Edelstahl	■ BT ES 1521 F SE-L	45	133,52
anthrazit	■ BT AL 1521 F SE AN-L	45	133,52
dark	■ BT AL 1521 F SE D-L	45	138,66
Messing classic	■ BT ME 1521 F SE C-L	45	144,84
Messing antik	■ BT ME 1521 F SE AT-L	45	144,84

### Rahmen 28 mm Aufbauhöhe

Dieser Rahmen ermöglicht die Installation von UP-Geräten mit großer Einbautiefe in eine bestehende flache Gerätedose. Der Rahmen hebt den Geräteträger von der Wand und verschafft somit zusätzliche 17 mm Einbautiefe.

**Rahmen 28 mm Aufbauhöhe** siehe Seite 99

**Jalousieeinsatz Standard**



ohne Nebenstelleneingang  
für Aufsätze JUNG HOME Art.-Nrn.: BT .. 17101 ..  
BT .. 17102 ..

- Steuern elektrisch betriebener Jalousien, Rollläden und Markisen
- Automatische Steuerung über Timer
- Umpolfunktion der Ausgänge zur vereinfachten

Inbetriebnahme

- Speicherung einer Lüftungsposition über den Aufsatz möglich

Art.-Nr.	PG	€/Stk.
1730 JE	04	81,95

**Technische Daten**

Nennspannung:	AC 230 V ~
Netzfrequenz:	50/60 Hz
Anschlussleistung	
Motoren:	700 W

**Jalousieeinsatz Universal**



mit Nebenstelleneingang  
für Aufsätze JUNG HOME Art.-Nrn.: BT .. 17101 ..  
BT .. 17102 ..

- Steuern elektrisch betriebener Jalousien, Rollläden und Markisen
- Automatische Steuerung über Timer
- Über Nebenstelleneingänge ist die Einbindung in Gruppen- oder Zentralsteuerungen möglich

- Windalarm-Verriegelung über den Nebenstelleneingang
- Umpolfunktion der Ausgänge zur vereinfachten Inbetriebnahme
- Speicherung einer Lüftungsposition über den Aufsatz möglich

Art.-Nr.	PG	€/Stk.
1731 JE	04	118,53

**Technische Daten**

Nennspannung:	AC 230 V ~
Netzfrequenz:	50/60 Hz
Anschlussleistung	
Motoren:	700 W

**Tastdimmer Standard LED**



ohne Nebenstelleneingang  
für Aufsätze JUNG HOME Art.-Nrn.: BT .. 17101 ..  
BT .. 17102 .., BT .. 17181 .., BT .. 17182 ..

Art.-Nr.	PG	€/Stk.
1710 DE	04	91,94

**Technische Daten**

Nennspannung:	AC 230 V ~
Netzfrequenz:	50/60 Hz
Anschlussleistung bei 25 °C	
Glühlampen:	20 ... 210 W
HV-Halogenlampen:	20 ... 210 W
Elektronische Trafos:	20 ... 210 W
Elektronische Trafos mit NV-LED:	typ. 20 ... 60 W
Induktive Trafos:	20 ... 210 VA
Induktive Trafos mit NV-LED:	typ. 20 ... 60 VA
HV-LED-Lampen dimmbar:	typ. 3 ... 60 W

Bei Einstellung "LED-Phasenabschnitt" verdoppelt sich die maximale Anschlussleistung für HV-LED-Lampen und elektronische Trafos mit NV-LED.

**Tastdimmer Universal LED**



mit Nebenstelleneingang  
für Aufsätze JUNG HOME Art.-Nrn.: BT .. 17101 ..  
BT .. 17102 .., BT .. 17181 .., BT .. 17182 ..

Art.-Nr.	PG	€/Stk.
1711 DE	04	123,19

**Technische Daten**

Nennspannung:	AC 230 V ~
Netzfrequenz:	50/60 Hz
Anschlussleistung bei 25 °C	
Glühlampen:	20 ... 420 W
HV-Halogenlampen:	20 ... 420 W
Elektronische Trafos:	20 ... 420 W
Elektronische Trafos mit NV-LED:	typ. 20 ... 100 W
Induktive Trafos:	20 ... 420 VA
Induktive Trafos mit NV-LED:	typ. 20 ... 100 VA
HV-LED-Lampen dimmbar:	typ. 3 ... 100 W

Betriebsart LED-Phasenabschnitt: Anschlussleistung für HV-LED-Lampen typ. 3 ... 400 W, elektronische Trafos mit NV-LED typ. 20 ... 200 W.

**Serien-Tastdimmer Universal LED**



mit Nebenstelleneingang  
für Aufsätze JUNG HOME Art.-Nrn.: BT .. 17101 ..  
BT .. 17102 ..

Art.-Nr.	PG	€/Stk.
1712 DE	04	170,63

**Technische Daten**

Nennspannung:	AC 230 V ~
Netzfrequenz:	50/60 Hz
Anschlussleistung pro Ausgang bei 25 °C	
Glühlampen:	20 ... 210 W
HV-Halogenlampen:	20 ... 210 W
Elektronische Trafos:	20 ... 210 W
Elektronische Trafos mit NV-LED:	typ. 20 ... 50 W
Induktive Trafos:	20 ... 210 VA
Induktive Trafos mit NV-LED:	typ. 20 ... 50 VA
HV-LED-Lampen dimmbar:	typ. 3 ... 50 W

Bei Einstellung "LED-Phasenabschnitt" verdoppelt sich die maximale Anschlussleistung für HV-LED-Lampen und elektronische Trafos mit NV-LED.

**Power-DALI-Taststeuergerät TW**



mit Nebenstelleneingang  
für Aufsätze JUNG HOME Art.-Nrn.: BT .. 17101 ..  
BT .. 17102 .., BT .. 17181 .., BT .. 17182 ..

- Schalten und Helligkeitseinstellung für Leuchten mit DALI-Schnittstelle
- Einstellung der Farbtemperatur für Leuchten mit DALI Device Type 8 für Tunable White gemäß IEC 62386-209
- Ab Gerätegeneration V05: DALI-2 zertifiziert
- DALI-Versorgung für maximal 18 DALI-Teilnehmer

Art.-Nr.	PG	€/Stk.
1713 DSTE	04	159,52

**Technische Daten**

Nennspannung:	AC 230 V ~
Netzfrequenz:	50/60 Hz
Nennspannung DALI:	DC 16 V (typ.)
Ausgangsstrom:	max. 36 mA
Farbtemperatureinstellung:	2.000 ... 10.000 K
Anzahl DALI-Teilnehmer:	max. 18

**Schalteinsatz Relais, 1-kanalig**



mit Nebenstelleneingang  
für Aufsätze JUNG HOME Art.-Nrn.: BT .. 17101 ..,  
BT .. 17102 .., BT .. 17181 .., BT .. 17182 .., BT .. 1791 ..

Art.-Nr.	PG	€/Stk.
<b>1701 SE</b>	04	<b>88,19</b>

**Technische Daten**

Nennspannung:	AC 230 V ~
Netzfrequenz:	50/60 Hz
Anschlussleistung bei 35 °C	
Glühlampen:	2300 W
HV-Halogenlampen:	2300 W
Elektronische Trafos:	1500 W
Induktive Trafos:	1000 VA
HV-LED-Lampen:	typ. 400 W
Leuchtstofflampen unkompenziert:	1200 VA
Kapazitive Last:	920 VA (115 µF)
Schaltstrom bei 35 °C	
Schaltstrom Motoren:	6 A
Anzahl Stellantriebe:	1 ... 10

**Schalteinsatz Relais potentialfrei, 1-kanalig**



mit Nebenstelleneingang  
für Aufsätze JUNG HOME Art.-Nrn.: BT .. 17101 ..,  
BT .. 17102 .., BT .. 17181 .., BT .. 17182 .., BT .. 1791 ..

Art.-Nr.	PG	€/Stk.
<b>1701 PSE</b>	04	<b>94,94</b>

**Technische Daten**

Nennspannung:	AC 230 V ~
Netzfrequenz:	50/60 Hz
Anschlussleistung bei 35 °C	
Glühlampen:	2300 W
HV-Halogenlampen:	2000 W
Elektronische Trafos:	1500 W
Induktive Trafos:	1000 VA
HV-LED-Lampen:	typ. 400 W
Leuchtstofflampen unkompenziert:	920 VA
Kapazitive Last:	920 VA (115 µF)
Anzahl Stellantriebe:	1 ... 10

**Schalteinsatz Relais, 2-kanalig**



mit Nebenstelleneingang  
für Aufsätze JUNG HOME Art.-Nrn.: BT .. 17101 ..,  
BT .. 17102 .., BT .. 17181 .., BT .. 17182 .., BT .. 1791 ..

Art.-Nr.	PG	€/Stk.
<b>1702 SE</b>	04	<b>151,98</b>

**Technische Daten**

Nennspannung:	AC 230 V ~
Netzfrequenz:	50/60 Hz
Anschlussleistung pro Kanal bei 25 °C	
Glühlampen:	1500 W
HV-Halogenlampen:	1500 W
Elektronische Trafos:	1000 W
Induktive Trafos:	625 VA
HV-LED-Lampen:	typ. 400 W
Leuchtstofflampen unkompenziert:	750 VA
Kapazitive Last:	580 VA (70 µF)
Schaltstrom pro Kanal bei 25 °C	
Motoren:	3 A (cos φ = 0,68)

**Schalteinsatz Elektronik, 1-kanalig**



mit Nebenstelleneingang  
für Aufsätze JUNG HOME Art.-Nrn.: BT .. 17101 ..,  
BT .. 17102 .., BT .. 17181 .., BT .. 17182 .., BT .. 1791 ..

Art.-Nr.	PG	€/Stk.
<b>1704 ESE</b>	04	<b>93,96</b>

**Technische Daten**

Nennspannung:	AC 230 V ~
Netzfrequenz:	50/60 Hz
Anschlussleistung bei 25 °C	
Glühlampen:	20 ... 400 W
HV-Halogenlampen:	20 ... 400 W
Elektronische Trafos:	20 ... 400 W
Elektronische Trafos mit NV-LED:	20 ... 100 W
Induktive Trafos:	20 ... 400 VA
Induktive Trafos mit NV-LED:	20 ... 100 VA
HV-LED-Lampen:	typ. 3 ... 100 W
Bei Betrieb mit Neutralleiter oder bei Betrieb ohne Neutralleiter in der Betriebsart LED-Phasenabschnitt: Anschlussleistung für HV-LED-Lampen typ. 3 ... 200 W, elektronische Trafos mit NV-LED typ. 20 ... 200 W.	
Bei Betrieb von nicht dimmbaren LED-Lampen muss der Neutralleiter angeschlossen sein.	
Anzahl Stellantriebe:	1 ... 10

**Nebenstelle 3-Draht, Spannungsversorgung**



für Aufsätze JUNG HOME Art.-Nrn.: BT .. 17101 ..,  
BT .. 17102 .., BT .. 17181 .., BT .. 17182 ..

- Nebenstellenbedienung von geeigneten Einsätzen
- N-Leiter erforderlich

Art.-Nr.	PG	€/Stk.
<b>1723 NE</b>	04	<b>41,51</b>

### Raumthermostat-Einsatz



mit Fühleranschluss  
für Aufsätze JUNG HOME Art.-Nrn.: BT .. 1791 ..

- Schalten von elektrischen Fußbodenheizungen und elektrothermischen Stellantrieben
- Pulsweitenmodulation (PWM) oder Zweipunktregelung (Ein/Aus)
- Fernfühler (Art.-Nr.: FF NTC, FF 7.8) anschließbar
- Eingang zum Umschalten auf Kühlbetrieb
- Unterbricht nach 60 Minuten den Heizvorgang (Überhitzungsschutz eines Heizgerätes)

Art.-Nr.	PG	€/Stk.
<b>1790 RTR</b>	04	<b>105,11</b>

#### Technische Daten

Nennspannung:	AC 230 V ~
Netzfrequenz:	50/60 Hz
Standby-Leistung abhängig vom Aufsatz:	ca. 0,1 ... 0,5 W
Schaltstrom 230 V AC1:	10 mA ... 16 A
Anschlussleistung:	max. 3.600 W
Anzahl Stellantriebe:	1 ... 10

### Temperatur-Fernfühler



für Raumthermostate Art.-Nrn.: 1790 RTR, TR D .. 1790 ..  
Die Fühlerleitung kann mit einer zweidrähtigen Leitung, mit einem Querschnitt von 1,5 mm<sup>2</sup>, die für Netzspannung ausgelegt ist, verlängert werden. Bei Verlegung in Kabelkanälen oder in der Nähe von Starkstromleitungen muss eine abgeschirmte Leitung verwendet werden.

Art.-Nr.	PG	€/Stk.
<b>FF NTC</b>	04	<b>26,68</b>

#### Technische Daten

Maße (Ø x H):	7,8 x 28 mm
Leitungslänge:	4 m (auf 50 m verlängerbar)
Schutzgrad:	IP67

### Thermischer Stellantrieb 230 V



- Stromlos geschlossen (NC)
- Mit thermischem Dehnungselement
- Kraftlose Montage auf das Ventil mittels First-Open-Funktion
- Sichtbare Stellungsanzeige
- Geräuschlos
- Wartungsfrei
- Inklusive Ventiladapter, kompatibel mit Heizungsventilen von Cazzaniga Eckventil, Heimeier, Herb, IVAR, Kermi, Mair (ab 1998), MNG (ab 1998), Onda, Oventrop (Cocon Q, V3K), Schlösser (ab 1993), Thermoval

Art.-Nr.	PG	€/Stk.
<b>TSA 230 NC WW</b>	04	<b>42,52</b>

#### Technische Daten

Nennspannung:	AC 230 V ~ (± 15 %)
Leistungsaufnahme im Betrieb:	1 W
Ventilhub:	5 mm
Leitungslänge:	1 m

### Thermischer Stellantrieb 24 V



- Stromlos geschlossen (NC)
- Mit thermischem Dehnungselement
- Kraftlose Montage auf das Ventil mittels First-Open-Funktion
- Sichtbare Stellungsanzeige
- Geräuschlos
- Wartungsfrei
- Inklusive Ventiladapter, kompatibel mit Heizungsventilen von Cazzaniga Eckventil, Heimeier, Herb, IVAR, Kermi, Mair (ab 1998), MNG (ab 1998), Onda, Oventrop (Cocon Q, V3K), Schlösser (ab 1993), Thermoval

Art.-Nr.	PG	€/Stk.
<b>TSA 24 NC WW</b>	04	<b>42,52</b>

#### Technische Daten

Nennspannung:	DC 24 V (± 20 %)
Nennspannung:	AC 24 V ~ (± 20 %)
Leistungsaufnahme im Betrieb:	1 W
Ventilhub:	5 mm
Leitungslänge:	1 m

### Ventiladapter



für thermische Stellantriebe Art.-Nrn.: TSA 230 NC WW, TSA 24 NC WW  
kompatibel mit Heizungsventilen von Beulco (ab 2005), Cronatherm (H), Dumser, eht Siegmund, Frasa, Oventrop Thermostatventile (auch Cocon, Cocon 4, Tri-D, Tri-M), Purmo, Strawa, Vescal (Metaplast), Wittingsthal  
Gewinde: M 30 x 1,5  
Schließmaß: 11 mm

Lieferumfang: 5 Stück

Art.-Nr.	PG	€/Stk.
<b>TSA AD1</b>	04	<b>8,50</b>

### Ventiladapter



für thermische Stellantriebe Art.-Nrn.: TSA 230 NC WW, TSA 24 NC WW  
kompatibel mit Heizungsventilen von Böhnsch/SBK (vor 1998), Broen (Ballorex Dynamic), Cazzaniga, Frese EVA Basic (bis 2016), Honeywell & Braukmann, Johnson Controls (VG6210EC, VG6510EC & VG6210JC), Landis & Gyr, MNG (vor 1998), Reich, Schütz, Seppelfricke  
Gewinde: M 30 x 1,5

Schließmaß: 10 mm  
Lieferumfang: 5 Stück

Art.-Nr.	PG	€/Stk.
<b>TSA AD2</b>	04	<b>8,50</b>

### Ventiladapter



für thermische Stellantriebe Art.-Nrn.: TSA 230 NC WW, TSA 24 NC WW  
kompatibel mit Heizungsventilen von Brötje Heizkörperventile mit Flansch, Danfoss RA, Jaga Flanschventile, Oventrop Flansch (V3D, GD & GDF)  
mit Flanschanschluss inkl. zwei Gewindestifte  
Schließmaß: 28,8 mm  
Lieferumfang: 5 Stück

Art.-Nr.	PG	€/Stk.
<b>TSA AD3</b>	04	<b>18,20</b>

**JUNG HOME Taster**

für Einsätze "Jalousie" Art.-Nrn.: 1730 JE und 1731 JE  
 für Einsätze "Licht" Art.-Nrn.: 1701 SE, 1701 PSE, 1702 SE, 1704 ESE, 1710 DE, 1711 DE, 1712 DE, 1713 DSTE, 1723 NE

**Bestimmungsgemäßer Gebrauch**

- Manuelles und automatisches Bedienen von z. B. Jalousien, Rollläden, Markisen, Beleuchtung oder Lüftern
- Drahtlose Verknüpfung mit Geräten des JUNG HOME Systems
- Betrieb mit Systemeinsatz zum Schalten, Dimmen, Jalousie oder Nebenstelle 3-Draht

**Produkteigenschaften**

- Inbetriebnahme und Bedienung über JUNG HOME App mit mobilem Endgerät (Smartphone oder Tablet) über Bluetooth®
- Bedienung oben, unten und vollflächig mit bis zu 2 verknüpften Funktionen pro Wippe
- Tasten nutzen zur Steuerung von Bereichen (Gruppen) oder um Szenen aufzurufen
- Tasten nutzen, um drahtlos verknüpfte JUNG HOME Geräte zu bedienen
- Mehrfarbige Statusanzeige mit optionalem Nachtmodus
- Rückmeldung des Lastzustands über Status-LED
- Sperren der lokalen Bedienung
- Einbindung der Last in Bereiche (Gruppen), Zentralfunktionen und Szenen
- Bis zu 16 Zeitprogramme steuern die Funktionen des jeweiligen Systemeinsatzes (Einschalten, Ausschalten, Dimmen, Jalousie verfahren, Temperatur verstellen)
- Treppenlichtfunktion (automatische Abschaltung) mit Abschaltwarnung
- Nachlaufzeit, Einschalt- und Ausschaltverzögerung
- Automatikfunktionen aktivieren/deaktivieren über JUNG HOME App
- Automatische Datum- und Uhrzeitaktualisierung bei Verbindung mit Smartphone
- Maximalhelligkeit und Mindesthelligkeit einstellbar, mit Dimmeinsatz
- Einschalten mit letzter Helligkeit oder fester Einschalthelligkeit, mit Dimmeinsatz
- Lüftungsposition, Laufzeit, Lamellenumsteuerzeit, Umsteuerzeit bei Richtungswechsel und Inversbetrieb einstellbar, mit Jalousieeinsatz
- Auswertung der Nebenstelleneingänge (wenn vorhanden) zur Steuerung des Systemeinsatzes
- Bluetooth® Mesh für voll verschlüsselte drahtlose Kommunikation und Repeaterfunktion
- Updatefähig über JUNG HOME App

**Zukünftig per Update verfügbar:**

- (Hinweise zu Updates und Terminen finden sie unter [jung.group/junghome](http://jung.group/junghome))
- Tasten nutzen, um Sperrfunktion und Zwangsführung auszulösen
  - Zeitprogramme mit Sonnenauf- bzw. Sonnenuntergang (Astrotimer)
  - Zeitprogramme mit Zufallszeitpunkt
  - Sperrfunktion und Zwangsführung: Aussperrschutz, Dauer-EIN/AUS oder für feste Zeit EIN/AUS
  - Nachtlichtfunktion mit Zeitraum für Helligkeitsabsenkung, mit Dimmeinsatz
  - Hotelfunktion (Orientierungslicht statt AUS), mit Dimmeinsatz
  - Warmdimmen (Ändern der Farbtemperatur mit gleichzeitiger Helligkeitszunahme), mit DALI-Einsatz
  - Windalarm über Anschluss von konventionellen Wettersensoren an Nebenstelleneingang, mit Jalousieeinsatz

Ein Beschriftungsauftrag aus dem GRAPHIC TOOL muss zusammen mit der Bestellung erfolgen: [jung.group/gt](http://jung.group/gt)  
 Eine nachträgliche Beschriftung der Tasten ist nicht möglich.

**Technische Daten**

Umgebungstemperatur:	+5 ... +45 °C
Lager-/Transporttemperatur:	-25 ... +70 °C
Ganggenauigkeit pro Monat:	± 13 s
Gangreserve:	ca. 4 h
Funkfrequenz:	2402,0 ... 2480,0 MHz
Sendeleistung:	max. 10 mW (Klasse 1.5)
Sendereichweite in Gebäuden:	ca. 30 m

**JUNG HOME Taster 1fach**

für die Serie AS



Fortsetzung

	Art.-Nr.	PG	€/Stk.
<b>Duroplast (hochkratzfest) glänzend</b>			
weiß	■ BT AS 17101	45	66,13
alpinweiß	■ BT AS 17101 WW	45	66,13

für die Serie A



	Art.-Nr.	PG	€/Stk.
<b>Duroplast (hochkratzfest) glänzend</b>			
alpinweiß	■ BT A 17101 WW	45	66,13
schwarz	■ BT A 17101 SW	45	68,89
<b>Duroplast lackiert</b>			
aluminium	■ BT A 17101 AL	45	76,60
champagner	■ BT A 17101 CH	45	76,60
mokka	■ BT A 17101 MO	45	76,60
<b>Thermoplast (bruchsicher) hochglänzend</b>			
alpinweiß	■ BT A 17101 BF WW	45	66,13
schwarz	■ BT A 17101 BF SW	45	68,89
<b>matt lackiert</b>			
schneeweiß matt	■ BT A 17101 WWM	45	76,60
graphitschwarz matt	■ BT A 17101 SWM	45	76,60
anthrazit matt	■ BT A 17101 BF ANM	45	68,89

für die Serie CD



	Art.-Nr.	PG	€/Stk.
<b>Duroplast (hochkratzfest) glänzend</b>			
weiß	■ BT CD 17101	45	67,23
alpinweiß	■ BT CD 17101 WW	45	68,66
braun	■ BT CD 17101 BR	45	71,97
grau	■ BT CD 17101 GR	45	71,97
lichtgrau	■ BT CD 17101 LG	45	71,97
schwarz	■ BT CD 17101 SW	45	71,97
<b>Metallauführungen (Aluminium eloxiert)</b>			
gold-bronze	■ BT CD 17101 GB	45	77,26
platin	■ BT CD 17101 PT	45	77,26

für die Serie LS



	Art.-Nr.	PG	€/Stk.
<b>Duroplast (hochkratzfest) glänzend</b>			
weiß	■ BT LS 17101	45	67,23
alpinweiß	■ BT LS 17101 WW	45	68,66
lichtgrau	■ BT LS 17101 LG	45	71,97
schwarz	■ BT LS 17101 SW	45	71,97
<b>matt lackiert</b>			
schneeweiß matt	■ BT LS 17101 WWM	45	77,92
graphitschwarz matt	■ BT LS 17101 SWM	45	77,92
Les Couleurs® Le Corbusier	■ BT LC 17101 ...	08	83,02
<b>Metallauführungen</b>			
Aluminium	■ BT AL 17101	45	78,36
Edelstahl	■ BT ES 17101	45	78,36
anthrazit (lackiertes Aluminium)	■ BT AL 17101 AN	45	78,36
dark (lackiertes Aluminium)	■ BT AL 17101 D	45	82,77
Messing classic	■ BT ME 17101 C	45	87,73
Messing antik	■ BT ME 17101 AT	45	87,73

**JUNG HOME Taster 1fach mit Pfeilsymbolen**

für die Serie AS



	Art.-Nr.	PG	€/Stk.
<b>Duroplast (hochkratzfest) glänzend</b>			
weiß	BT AS 17101 P	45	70,98
alpinweiß	BT AS 17101 P WW	45	70,98

für die Serie A



	Art.-Nr.	PG	€/Stk.
<b>Duroplast (hochkratzfest) glänzend</b>			
alpinweiß	BT A 17101 P WW	45	70,98
schwarz	BT A 17101 P SW	45	73,84
<b>Duroplast lackiert</b>			
aluminium	BT A 17101 P AL	45	81,56
champagner	BT A 17101 P CH	45	81,56
mokka	BT A 17101 P MO	45	81,56
<b>Thermoplast (bruchsicher) hochglänzend</b>			
alpinweiß	BT A 17101 BF P WW	45	70,98
schwarz	BT A 17101 BF P SW	45	73,84
<b>matt lackiert</b>			
schneeweiß matt	BT A 17101 P WWM	45	81,56
graphitschwarz matt	BT A 17101 P SWM	45	81,56
anthrazit matt	BT A 17101 BF P ANM	45	73,84

**JUNG HOME Taster 1fach mit Pfeilsymbolen**

für die Serie CD



	Art.-Nr.	PG	€/Stk.
<b>Duroplast (hochkratzfest) glänzend</b>			
weiß	BT CD 17101 P	45	72,08
alpinweiß	BT CD 17101 P WW	45	73,62
braun	BT CD 17101 P BR	45	76,82
grau	BT CD 17101 P GR	45	76,82
lichtgrau	BT CD 17101 P LG	45	76,82
schwarz	BT CD 17101 P SW	45	76,82
<b>Metallausführungen (Aluminium eloxiert)</b>			
gold-bronze	BT CD 17101 P GB	45	82,11
platin	BT CD 17101 P PT	45	82,11

für die Serie LS



	Art.-Nr.	PG	€/Stk.
<b>Duroplast (hochkratzfest) glänzend</b>			
weiß	BT LS 17101 P	45	72,08
alpinweiß	BT LS 17101 P WW	45	73,62
lichtgrau	BT LS 17101 P LG	45	76,82
schwarz	BT LS 17101 P SW	45	76,82
<b>matt lackiert</b>			
schneeweiß matt	BT LS 17101 P WWM	45	82,77
graphitschwarz matt	BT LS 17101 P SWM	45	82,77
Les Couleurs® Le Corbusier	BT LC 17101 P ...	08	87,80
<b>Metallausführungen</b>			
Aluminium	BT AL 17101 P	45	83,21
Edelstahl	BT ES 17101 P	45	83,21
anthrazit (lackiertes Aluminium)	BT AL 17101 P AN	45	83,21
dark (lackiertes Aluminium)	BT AL 17101 P D	45	87,62
Messing classic	BT ME 17101 P C	45	92,58
Messing antik	BT ME 17101 P AT	45	92,58

**JUNG HOME Taster 2fach**

für die Serie AS



	Art.-Nr.	PG	€/Stk.
<b>Duroplast (hochkratzfest) glänzend</b>			
weiß	■ BT AS 17102	45	<b>78,36</b>
alpinweiß	■ BT AS 17102 WW	45	<b>78,36</b>

für die Serie A



	Art.-Nr.	PG	€/Stk.
<b>Duroplast (hochkratzfest) glänzend</b>			
alpinweiß	■ BT A 17102 WW	45	<b>78,36</b>
schwarz	■ BT A 17102 SW	45	<b>81,23</b>
<b>Duroplast lackiert</b>			
aluminium	■ BT A 17102 AL	45	<b>88,94</b>
champagner	■ BT A 17102 CH	45	<b>88,94</b>
mokka	■ BT A 17102 MO	45	<b>88,94</b>
<b>Thermoplast (bruchsicher) hochglänzend</b>			
alpinweiß	■ ■ BT A 17102 BF WW	45	<b>78,36</b>
schwarz	■ ■ BT A 17102 BF SW	45	<b>81,23</b>
<b>matt lackiert</b>			
schneeweiß matt	■ BT A 17102 WWM	45	<b>88,94</b>
graphitschwarz matt	■ BT A 17102 SWM	45	<b>88,94</b>
anthrazit matt	■ BT A 17102 BF ANM	45	<b>81,23</b>

**JUNG HOME Taster 2fach**

für die Serie CD



	Art.-Nr.	PG	€/Stk.
<b>Duroplast (hochkratzfest) glänzend</b>			
weiß	■ BT CD 17102	45	<b>79,46</b>
alpinweiß	■ BT CD 17102 WW	45	<b>81,01</b>
braun	■ BT CD 17102 BR	45	<b>84,20</b>
grau	■ BT CD 17102 GR	45	<b>84,20</b>
lichtgrau	■ BT CD 17102 LG	45	<b>84,20</b>
schwarz	■ BT CD 17102 SW	45	<b>84,20</b>
<b>Metallfarben (Duroplast lackiert)</b>			
gold-bronze	■ BT CD 17102 GB	45	<b>94,34</b>
platin	■ BT CD 17102 PT	45	<b>94,34</b>

für die Serie LS



	Art.-Nr.	PG	€/Stk.
<b>Duroplast (hochkratzfest) glänzend</b>			
weiß	■ BT LS 17102	45	<b>79,46</b>
alpinweiß	■ BT LS 17102 WW	45	<b>81,01</b>
lichtgrau	■ BT LS 17102 LG	45	<b>84,20</b>
schwarz	■ BT LS 17102 SW	45	<b>84,20</b>
<b>matt lackiert</b>			
schneeweiß matt	■ BT LS 17102 WWM	45	<b>90,16</b>
graphitschwarz matt	■ BT LS 17102 SWM	45	<b>90,16</b>
Les Couleurs® Le Corbusier	■ BT LC 17102 ...	08	<b>94,93</b>
<b>Metallausführungen</b>			
Aluminium	■ ■ BT AL 17102	45	<b>90,59</b>
Edelstahl	■ ■ BT ES 17102	45	<b>90,59</b>
anthrazit (lackiertes Aluminium)	■ ■ BT AL 17102 AN	45	<b>90,59</b>
dark (lackiertes Aluminium)	■ ■ BT AL 17102 D	45	<b>95,00</b>
Messing classic	■ BT ME 17102 C	45	<b>99,96</b>
Messing antik	■ BT ME 17102 AT	45	<b>99,96</b>

**JUNG HOME Taster 2fach mit Pfeilsymbolen**

für die Serie AS



	Art.-Nr.	PG	€/Stk.
<b>Duroplast (hochkratzfest) glänzend</b>			
weiß	BT AS 17102 P	45	88,17
alpinweiß	BT AS 17102 P WW	45	88,17

für die Serie A



	Art.-Nr.	PG	€/Stk.
<b>Duroplast (hochkratzfest) glänzend</b>			
alpinweiß	BT A 17102 P WW	45	88,17
schwarz	BT A 17102 P SW	45	91,03
<b>Duroplast lackiert</b>			
aluminium	BT A 17102 P AL	45	98,75
champagner	BT A 17102 P CH	45	98,75
mokka	BT A 17102 P MO	45	98,75
<b>Thermoplast (bruchsicher) hochglänzend</b>			
alpinweiß	BT A 17102 BF P WW	45	88,17
schwarz	BT A 17102 BF P SW	45	91,03
<b>matt lackiert</b>			
schneeweiß matt	BT A 17102 P WWM	45	98,75
graphitschwarz matt	BT A 17102 P SWM	45	98,75
anthrazit matt	BT A 17102 BF P ANM	45	91,03

**JUNG HOME Taster 2fach mit Pfeilsymbolen**

für die Serie CD



	Art.-Nr.	PG	€/Stk.
<b>Duroplast (hochkratzfest) glänzend</b>			
weiß	BT CD 17102 P	45	89,27
alpinweiß	BT CD 17102 P WW	45	90,82
braun	BT CD 17102 P BR	45	94,01
grau	BT CD 17102 P GR	45	94,01
lichtgrau	BT CD 17102 P LG	45	94,01
schwarz	BT CD 17102 P SW	45	94,01
<b>Metallfarben (Duroplast lackiert)</b>			
gold-bronze	BT CD 17102 P GB	45	104,15
platin	BT CD 17102 P PT	45	104,15

für die Serie LS



	Art.-Nr.	PG	€/Stk.
<b>Duroplast (hochkratzfest) glänzend</b>			
weiß	BT LS 17102 P	45	89,27
alpinweiß	BT LS 17102 P WW	45	90,82
lichtgrau	BT LS 17102 P LG	45	94,01
schwarz	BT LS 17102 P SW	45	94,01
<b>matt lackiert</b>			
schneeweiß matt	BT LS 17102 P WWM	45	99,96
graphitschwarz matt	BT LS 17102 P SWM	45	99,96
Les Couleurs® Le Corbusier	BT LC 17102 P ...	08	104,39
<b>Metallausführungen</b>			
Aluminium	BT AL 17102 P	45	100,40
Edelstahl	BT ES 17102 P	45	100,40
anthrazit (lackiertes Aluminium)	BT AL 17102 P AN	45	100,40
dark (lackiertes Aluminium)	BT AL 17102 P D	45	104,81
Messing classic	BT ME 17102 P C	45	109,77
Messing antik	BT ME 17102 P AT	45	109,77



### JUNG HOME Taster, batterieversorgt

lieferbar voraussichtlich 2024

#### Bestimmungsgemäßer Gebrauch

- Bedienen von z. B. Jalousien, Rollläden, Markisen, Beleuchtung oder Lüftern
- Drahtlose Verknüpfung mit Geräten des JUNG HOME Systems
- Montage auf Gerätedose mit Abmessungen nach DIN 49073
- Schraubbefestigung auf Wänden oder Klebmontage auf glatten Flächen

#### Produkteigenschaften

- Inbetriebnahme und Bedienung über JUNG HOME App mit mobilem Endgerät (Smartphone oder Tablet) über Bluetooth®
- Mehrfarbige Statusanzeige
- Zentralfunktionen Alles EIN, Alles AUS und Szenen aufrufen
- Sperren der lokalen Bedienung
- Voll verschlüsselte drahtlose Kommunikation
- Kompatibel zum Bluetooth® Mesh Standard
- Updatefähig über JUNG HOME App

#### Technische Daten

Nennspannung:	DC 3 V
Umgebungstemperatur:	-5 ... +45 °C
Lager-/Transporttemperatur:	-25 ... +70 °C
Batterietyp:	1 x Lithium CR 2450N (empfohlen) oder CR 2450
Funkfrequenz:	2402,0 ... 2480,0 MHz
Sendeleistung:	max. 10 mW, Klasse 1.5
Sendereichweite in Gebäuden:	ca. 30 m

### JUNG HOME Taster 1fach, batterieversorgt



inklusive Montageplatte, Klebefolie und Befestigungsschrauben  
für Wippen Art.-Nrn. .. 101 KO5 .. in den Serien AS und A  
**lieferbar voraussichtlich 2024**

Art.-Nr.	PG	€/Stk.
<b>BT A 1001</b>	45	<b>83,65</b>

#### Wippe mit Lichtleiter



für JUNG HOME Taster 1fach, batterieversorgt,  
Art.-Nr.: BT A 1001

Art.-Nr.	PG	€/Stk.
<b>Duroplast (hochkratzfest) glänzend</b>		
weiß ■ <b>AS 101 KO5</b>	01	<b>5,51</b>
alpinweiß ■ <b>AS 101 KO5 WW</b>	01	<b>5,51</b>

#### Wippe mit Lichtleiter und Pfeilsymbolen



für JUNG HOME Taster 1fach, batterieversorgt,  
Art.-Nr.: BT A 1001

Art.-Nr.	PG	€/Stk.
<b>Duroplast (hochkratzfest) glänzend</b>		
weiß <b>AS 101 KO5P</b>	01	<b>6,88</b>
alpinweiß <b>AS 101 KO5P WW</b>	01	<b>6,88</b>

### JUNG HOME Taster 2fach, batterieversorgt



inklusive Montageplatte, Klebefolie und Befestigungsschrauben  
für Wippen Art.-Nrn. .. 102 KO5 .. in den Serien AS und A  
**lieferbar voraussichtlich 2024**

Art.-Nr.	PG	€/Stk.
<b>BT A 1002</b>	45	<b>93,46</b>

#### Wippe mit Lichtleiter



für JUNG HOME Taster 2fach, batterieversorgt,  
Art.-Nr.: BT A 1002

Art.-Nr.	PG	€/Stk.
<b>Duroplast (hochkratzfest) glänzend</b>		
weiß ■ <b>AS 102 KO5</b>	01	<b>10,59</b>
alpinweiß ■ <b>AS 102 KO5 WW</b>	01	<b>10,59</b>

#### Wippe mit Lichtleiter und Pfeilsymbolen



für JUNG HOME Taster 2fach, batterieversorgt,  
Art.-Nr.: BT A 1002

Art.-Nr.	PG	€/Stk.
<b>Duroplast (hochkratzfest) glänzend</b>		
weiß <b>AS 102 KO5P</b>	01	<b>13,34</b>
alpinweiß <b>AS 102 KO5P WW</b>	01	<b>13,34</b>

**JUNG HOME Taster 1fach, batterieversorgt**



inklusive Montageplatte, Klebefolie und Befestigungsschrauben  
für Wippen Art.-Nrn. .. 101 KO5 .. in den Serien AS und A  
**lieferbar voraussichtlich 2024**

Art.-Nr.	PG	€/Stk.
<b>BT A 1001</b>	45	<b>83,65</b>

**Wippe mit Lichtleiter**



für JUNG HOME Taster 1fach, batterieversorgt,  
Art.-Nr.: BT A 1001

	Art.-Nr.	PG	€/Stk.
<b>Duroplast (hochkratzfest) glänzend</b>			
alpinweiß	■ A 101 KO5 WW	01	<b>5,51</b>
schwarz	■ A 101 KO5 SW	02	<b>6,13</b>
<b>Duroplast lackiert</b>			
aluminium	■ ■ A 101 KO5 AL	02	<b>12,73</b>
champagner	■ ■ A 101 KO5 CH	02	<b>12,73</b>
mokka	■ ■ A 101 KO5 MO	02	<b>12,73</b>
<b>Thermoplast (bruchsicher) hochglänzend</b>			
alpinweiß	■ ■ A 101 KO5 BF WW	01	<b>5,51</b>
schwarz	■ ■ A 101 KO5 BF SW	02	<b>6,13</b>
<b>matt lackiert</b>			
schneeweiß matt	■ ■ A 101 KO5 BF WWM	02	<b>11,02</b>
graphitschwarz matt	■ ■ A 101 KO5 BF SWM	02	<b>11,02</b>
anthrazit matt	■ ■ A 101 KO5 BF ANM	02	<b>6,13</b>

**Wippe mit Lichtleiter und Pfeilsymbolen**



für JUNG HOME Taster 1fach, batterieversorgt,  
Art.-Nr.: BT A 1001

	Art.-Nr.	PG	€/Stk.
<b>Duroplast (hochkratzfest) glänzend</b>			
alpinweiß	A 101 KO5P WW	01	<b>6,88</b>
schwarz	A 101 KO5P SW	02	<b>7,56</b>
<b>Duroplast lackiert</b>			
aluminium	A 101 KO5P AL	02	<b>13,71</b>
champagner	A 101 KO5P CH	02	<b>13,71</b>
mokka	A 101 KO5P MO	02	<b>13,71</b>
<b>Thermoplast (bruchsicher) hochglänzend</b>			
alpinweiß	A 101 KO5P BF WW	01	<b>6,88</b>
schwarz	A 101 KO5P BF SW	02	<b>7,56</b>
<b>matt lackiert</b>			
schneeweiß matt	A 101 KO5P BF WWM	02	<b>12,01</b>
graphitschwarz matt	A 101 KO5P BF SWM	02	<b>12,01</b>
anthrazit matt	A 101 KO5P BF ANM	02	<b>7,56</b>

**JUNG HOME Taster 2fach, batterieversorgt**



inklusive Montageplatte, Klebefolie und Befestigungsschrauben  
für Wippen Art.-Nrn. .. 102 KO5 .. in den Serien AS und A  
**lieferbar voraussichtlich 2024**

Art.-Nr.	PG	€/Stk.
<b>BT A 1002</b>	45	<b>93,46</b>

**Wippe mit Lichtleiter**



für JUNG HOME Taster 2fach, batterieversorgt,  
Art.-Nr.: BT A 1002

	Art.-Nr.	PG	€/Stk.
<b>Duroplast (hochkratzfest) glänzend</b>			
alpinweiß	■ A 102 KO5 WW	01	<b>10,59</b>
schwarz	■ A 102 KO5 SW	02	<b>10,99</b>
<b>Duroplast lackiert</b>			
aluminium	■ ■ A 102 KO5 AL	02	<b>16,74</b>
champagner	■ ■ A 102 KO5 CH	02	<b>16,74</b>
mokka	■ ■ A 102 KO5 MO	02	<b>16,74</b>
<b>Thermoplast (bruchsicher) hochglänzend</b>			
alpinweiß	■ ■ A 102 KO5 BF WW	01	<b>10,59</b>
schwarz	■ ■ A 102 KO5 BF SW	02	<b>10,99</b>
<b>matt lackiert</b>			
schneeweiß matt	■ ■ A 102 KO5 BF WWM	02	<b>15,71</b>
graphitschwarz matt	■ ■ A 102 KO5 BF SWM	02	<b>15,71</b>
anthrazit matt	■ ■ A 102 KO5 BF ANM	02	<b>10,99</b>

**Wippe mit Lichtleiter und Pfeilsymbolen**



für JUNG HOME Taster 2fach, batterieversorgt,  
Art.-Nr.: BT A 1002

	Art.-Nr.	PG	€/Stk.
<b>Duroplast (hochkratzfest) glänzend</b>			
alpinweiß	A 102 KO5P WW	01	<b>13,34</b>
schwarz	A 102 KO5P SW	02	<b>13,76</b>
<b>Duroplast lackiert</b>			
aluminium	A 102 KO5P AL	02	<b>19,45</b>
champagner	A 102 KO5P CH	02	<b>19,45</b>
mokka	A 102 KO5P MO	02	<b>19,45</b>
<b>Thermoplast (bruchsicher) hochglänzend</b>			
alpinweiß	A 102 KO5P BF WW	01	<b>13,34</b>
schwarz	A 102 KO5P BF SW	02	<b>13,76</b>
<b>matt lackiert</b>			
schneeweiß matt	A 102 KO5P BF WWM	02	<b>18,18</b>
graphitschwarz matt	A 102 KO5P BF SWM	02	<b>18,18</b>
anthrazit matt	A 102 KO5P BF ANM	02	<b>13,76</b>

**JUNG HOME Taster 1fach, batterieversorgt**



inklusive Montageplatte, Klebefolie und Befestigungsschrauben  
für Wippen Art.-Nrn. .. 101 KO5 .. in den Serien CD und LS  
**lieferbar voraussichtlich 2024**

Art.-Nr.	PG	€/Stk.
BT LS CD 1001	45	83,65

**JUNG HOME Taster 2fach, batterieversorgt**



inklusive Montageplatte, Klebefolie und Befestigungsschrauben  
für Wippen Art.-Nrn. .. 102 KO5 .. in den Serien CD und LS  
**lieferbar voraussichtlich 2024**

Art.-Nr.	PG	€/Stk.
BT LS CD 1002	45	93,46

**Wippe mit Lichtleiter**



für JUNG HOME Taster 1fach, batterieversorgt,  
Art.-Nr.: BT LS CD 1001

	Art.-Nr.	PG	€/Stk.
<b>Duroplast (hochkratzfest) glänzend</b>			
weiß	■ CD 101 KO5	01	6,69
alpinweiß	■ CD 101 KO5 WW	01	8,90
braun	■ CD 101 KO5 BR	02	11,16
grau	■ CD 101 KO5 GR	02	11,16
lichtgrau	■ CD 101 KO5 LG	02	11,16
schwarz	■ CD 101 KO5 SW	02	11,16
<b>Metallausführungen (Aluminium eloxiert)</b>			
gold-bronze	■ CD 101 KO5 GB	02	16,48
platin	■ CD 101 KO5 PT	02	16,48

**Wippe mit Lichtleiter**



für JUNG HOME Taster 2fach, batterieversorgt,  
Art.-Nr.: BT LS CD 1002

	Art.-Nr.	PG	€/Stk.
<b>Duroplast (hochkratzfest) glänzend</b>			
weiß	■ CD 102 KO5	01	11,50
alpinweiß	■ CD 102 KO5 WW	01	13,67
braun	■ CD 102 KO5 BR	02	16,04
grau	■ CD 102 KO5 GR	02	16,04
lichtgrau	■ CD 102 KO5 LG	02	16,04
schwarz	■ CD 102 KO5 SW	02	16,04
<b>Metallfarben (Duroplast lackiert)</b>			
gold-bronze	■ CD 102 KO5 GB	02	21,34
platin	■ CD 102 KO5 PT	02	21,34

**Wippe mit Lichtleiter und Pfeilsymbolen**



für JUNG HOME Taster 1fach, batterieversorgt,  
Art.-Nr.: BT LS CD 1001

	Art.-Nr.	PG	€/Stk.
<b>Duroplast (hochkratzfest) glänzend</b>			
weiß	CD 101 KO5P	01	8,07
alpinweiß	CD 101 KO5P WW	01	9,70
braun	CD 101 KO5P BR	02	12,59
grau	CD 101 KO5P GR	02	12,59
lichtgrau	CD 101 KO5P LG	02	12,59
schwarz	CD 101 KO5P SW	02	12,59
<b>Metallausführungen (Aluminium eloxiert)</b>			
gold-bronze	CD 101 KO5P GB	02	17,84
platin	CD 101 KO5P PT	02	17,84

**Wippe mit Lichtleiter und Pfeilsymbolen**



für JUNG HOME Taster 2fach, batterieversorgt,  
Art.-Nr.: BT LS CD 1002

	Art.-Nr.	PG	€/Stk.
<b>Duroplast (hochkratzfest) glänzend</b>			
weiß	CD 102 KO5P	01	14,30
alpinweiß	CD 102 KO5P WW	01	16,47
braun	CD 102 KO5P BR	02	18,82
grau	CD 102 KO5P GR	02	18,82
lichtgrau	CD 102 KO5P LG	02	18,82
schwarz	CD 102 KO5P SW	02	18,82
<b>Metallfarben (Duroplast lackiert)</b>			
gold-bronze	CD 102 KO5P GB	02	24,13
platin	CD 102 KO5P PT	02	24,13

JUNG HOME Taster batterieversorgt  
Serie LS

**JUNG HOME Taster 1fach, batterieversorgt**



inklusive Montageplatte, Klebefolie und Befestigungsschrauben  
für Wippen Art.-Nrn. ... 101 KO5 .. in den Serien CD und LS  
**lieferbar voraussichtlich 2024**

Art.-Nr.	PG	€/Stk.
<b>BT LS CD 1001</b>	45	<b>83,65</b>

**Wippe mit Lichtleiter**



für JUNG HOME Taster 1fach, batterieversorgt,  
Art.-Nr.: BT LS CD 1001

	Art.-Nr.	PG	€/Stk.
<b>Duroplast (hochkratzfest) glänzend</b>			
weiß	■ <b>LS 101 KO5</b>	01	<b>6,69</b>
alpinweiß	■ <b>LS 101 KO5 WW</b>	01	<b>8,90</b>
lichtgrau	■ <b>LS 101 KO5 LG</b>	02	<b>11,16</b>
schwarz	■ <b>LS 101 KO5 SW</b>	02	<b>11,16</b>
<b>matt lackiert</b>			
schneeweiß matt	■ <b>LS 101 KO5 WWM</b>	02	<b>13,78</b>
graphitschwarz matt	■ <b>LS 101 KO5 SWM</b>	02	<b>13,78</b>
Les Couleurs® Le Corbusier	■ <b>LC 101 KO5 ...</b>	08	<b>27,67</b>
<b>Metallausführungen</b>			
Aluminium	■ ■ <b>AL 101 KO5</b>	02	<b>16,48</b>
Edelstahl	■ ■ <b>ES 101 KO5</b>	02	<b>16,48</b>
anthrazit (lackiertes Aluminium)	■ ■ <b>AL 101 KO5 AN</b>	02	<b>16,48</b>
dark (lackiertes Aluminium)	■ ■ <b>AL 101 KO5 D</b>	02	<b>18,46</b>
glanzchrom	■ <b>GCR 101 KO5</b>	02	<b>65,87</b>
goldfarben	■ <b>GO 101 KO5</b>	02	<b>72,58</b>
Messing classic	■ <b>ME 101 KO5 C</b>	02	<b>27,61</b>
Messing antik	■ <b>ME 101 KO5 AT</b>	02	<b>27,61</b>

**Wippe mit Lichtleiter und Pfeilsymbolen**



für JUNG HOME Taster 1fach, batterieversorgt,  
Art.-Nr.: BT LS CD 1001

	Art.-Nr.	PG	€/Stk.
<b>Duroplast (hochkratzfest) glänzend</b>			
weiß	<b>LS 101 KO5P</b>	01	<b>8,07</b>
alpinweiß	<b>LS 101 KO5P WW</b>	01	<b>9,70</b>
lichtgrau	<b>LS 101 KO5P LG</b>	02	<b>12,59</b>
schwarz	<b>LS 101 KO5P SW</b>	02	<b>12,59</b>
<b>matt lackiert</b>			
schneeweiß matt	<b>LS 101 KO5P WWM</b>	02	<b>14,89</b>
graphitschwarz matt	<b>LS 101 KO5P SWM</b>	02	<b>14,89</b>
Les Couleurs® Le Corbusier	<b>LC 101 KO5P ...</b>	08	<b>29,06</b>
<b>Metallausführungen</b>			
Aluminium	<b>AL 101 KO5P</b>	02	<b>17,84</b>
Edelstahl	<b>ES 101 KO5P</b>	02	<b>17,84</b>
anthrazit (lackiertes Aluminium)	<b>AL 101 KO5P AN</b>	02	<b>17,84</b>
dark (lackiertes Aluminium)	<b>AL 101 KO5P D</b>	02	<b>19,82</b>
glanzchrom	<b>GCR 101 KO5P</b>	02	<b>71,48</b>
goldfarben	<b>GO 101 KO5P</b>	02	<b>78,20</b>
Messing classic	<b>ME 101 KO5P C</b>	02	<b>29,13</b>
Messing antik	<b>ME 101 KO5P AT</b>	02	<b>29,13</b>

**JUNG HOME Taster 2fach, batterieversorgt**



inklusive Montageplatte, Klebefolie und Befestigungsschrauben  
für Wippen Art.-Nrn. ... 102 KO5 .. in den Serien CD und LS  
**lieferbar voraussichtlich 2024**

Art.-Nr.	PG	€/Stk.
<b>BT LS CD 1002</b>	45	<b>93,46</b>

**Wippe mit Lichtleiter**



für JUNG HOME Taster 2fach, batterieversorgt,  
Art.-Nr.: BT LS CD 1002

	Art.-Nr.	PG	€/Stk.
<b>Duroplast (hochkratzfest) glänzend</b>			
weiß	■ <b>LS 102 KO5</b>	01	<b>11,50</b>
alpinweiß	■ <b>LS 102 KO5 WW</b>	01	<b>13,67</b>
lichtgrau	■ <b>LS 102 KO5 LG</b>	02	<b>16,04</b>
schwarz	■ <b>LS 102 KO5 SW</b>	02	<b>16,04</b>
<b>matt lackiert</b>			
schneeweiß matt	■ <b>LS 102 KO5 WWM</b>	02	<b>18,60</b>
graphitschwarz matt	■ <b>LS 102 KO5 SWM</b>	02	<b>18,60</b>
Les Couleurs® Le Corbusier	■ <b>LC 102 KO5 ...</b>	08	<b>35,69</b>
<b>Metallausführungen</b>			
Aluminium	■ ■ <b>AL 102 KO5</b>	02	<b>21,34</b>
Edelstahl	■ ■ <b>ES 102 KO5</b>	02	<b>21,34</b>
anthrazit (lackiertes Aluminium)	■ ■ <b>AL 102 KO5 AN</b>	02	<b>21,34</b>
dark (lackiertes Aluminium)	■ ■ <b>AL 102 KO5 D</b>	02	<b>23,81</b>
glanzchrom	■ <b>GCR 102 KO5</b>	02	<b>89,14</b>
goldfarben	■ <b>GO 102 KO5</b>	02	<b>98,08</b>
Messing classic	■ <b>ME 102 KO5 C</b>	02	<b>33,04</b>
Messing antik	■ <b>ME 102 KO5 AT</b>	02	<b>33,04</b>

**Wippe mit Lichtleiter und Pfeilsymbolen**



für JUNG HOME Taster 2fach, batterieversorgt,  
Art.-Nr.: BT LS CD 1002

	Art.-Nr.	PG	€/Stk.
<b>Duroplast (hochkratzfest) glänzend</b>			
weiß	<b>LS 102 KO5P</b>	01	<b>14,30</b>
alpinweiß	<b>LS 102 KO5P WW</b>	01	<b>16,47</b>
lichtgrau	<b>LS 102 KO5P LG</b>	02	<b>18,82</b>
schwarz	<b>LS 102 KO5P SW</b>	02	<b>18,82</b>
<b>matt lackiert</b>			
schneeweiß matt	<b>LS 102 KO5P WWM</b>	02	<b>21,35</b>
graphitschwarz matt	<b>LS 102 KO5P SWM</b>	02	<b>21,35</b>
Les Couleurs® Le Corbusier	<b>LC 102 KO5P ...</b>	08	<b>38,35</b>
<b>Metallausführungen</b>			
Aluminium	<b>AL 102 KO5P</b>	02	<b>24,13</b>
Edelstahl	<b>ES 102 KO5P</b>	02	<b>24,13</b>
anthrazit (lackiertes Aluminium)	<b>AL 102 KO5P AN</b>	02	<b>24,13</b>
dark (lackiertes Aluminium)	<b>AL 102 KO5P D</b>	02	<b>26,60</b>
glanzchrom	<b>GCR 102 KO5P</b>	02	<b>91,93</b>
goldfarben	<b>GO 102 KO5P</b>	02	<b>100,88</b>
Messing classic	<b>ME 102 KO5P C</b>	02	<b>35,81</b>
Messing antik	<b>ME 102 KO5P AT</b>	02	<b>35,81</b>

**JUNG HOME Raumthermostat-Display**

für Raumthermostat-Einsatz Art.-Nr.: 1790 RTR  
für Schalteinsätze Art.-Nrn.: 1701 SE, 1701 PSE, 1704 ESE

**Bestimmungsgemäßer Gebrauch**

- Manuelles und zeitgesteuertes Regeln der Raumtemperatur
- Drahtlose Verknüpfung mit Geräten des JUNG HOME Systems
- Betrieb mit Systemeinsatz zur Raumtemperaturregelung
- Betrieb mit Systemeinsatz zum Schalten

**Produkteigenschaften**

- Inbetriebnahme und Bedienung über JUNG HOME App mit mobilem Endgerät (Smartphone oder Tablet) über Bluetooth®
- Bis zu 16 Zeitprogramme für automatisches Heizen
- Umschaltung Hand-/Automatikbetrieb über JUNG HOME App oder lokale Bedienung
- Automatische Datum- und Uhrzeitaktualisierung bei Verbindung mit Smartphone
- Einstellung einer Komfort-, ECO-, Kühl- und Frostschutztemperatur
- Einstellbereich für min. und max. Temperaturwert änderbar
- Boost-Funktion: Schnellaufheizen für max. 5 Minuten
- Beleuchtetes Segmentdisplay für einfache Ablesbarkeit
- Displayabschaltung nach 2 Minuten oder dauerhafte Anzeige möglich
- Sperren der lokalen Bedienung
- Einbindung der Last in Bereiche (Gruppen), Zentralfunktionen und Szenen
- Aufheizoptimierung (Temperatur wird zur eingestellten Zeit erreicht), abschaltbar
- Anpassung an Ventile (stromlos offen oder stromlos geschlossen)
- Unterstützt internen und externen Temperaturfühler
- Temperatursensor Offset (Korrekturwert zur gemessenen Temperatur)
- Arbeitsweise Reglerausgang: Pulsweitenmodulation (PWM) oder Zweipunkt

**Zukünftig per Update verfügbar:**

- (Hinweise zu Updates und Terminen finden sie unter [jung.group/junghome](http://jung.group/junghome))
- Urlaubsprogramm senkt Heizkosten während Abwesenheit und heizt Raum vor Rückkehr wieder auf
  - Zeitprogramme mit Sonnenauf- bzw. Sonnenuntergang (Astrotimer)

**Technische Daten**

Umgebungstemperatur:	-5 ... +45 °C
Lager-/Transporttemperatur:	-20 ... +70 °C
Ganggenauigkeit pro Monat:	± 10 s
Gangreserve:	mind. 4 h
Funkfrequenz:	2402,0 ... 2480,0 MHz
Sendeleistung:	max. 10 mW (Klasse 1.5)
Sendereichweite	
in Gebäuden:	ca. 30 m
Reglerklasse (EU 811/2013):	IV
Beitrag zur Energieeffizienz:	2 %

**für die Serien AS und A**



	<b>Art.-Nr.</b>	<b>PG</b>	<b>€/Stk.</b>
alpinweiß	<b>BT A 1791 WW</b>	45	<b>109,11</b>
schwarz	<b>BT A 1791 SW</b>	45	<b>112,08</b>

**für die Serie CD**



	<b>Art.-Nr.</b>	<b>PG</b>	<b>€/Stk.</b>
alpinweiß	<b>BT CD 1791 WW</b>	45	<b>111,31</b>
schwarz	<b>BT CD 1791 SW</b>	45	<b>114,07</b>

**für die Serie LS**



	<b>Art.-Nr.</b>	<b>PG</b>	<b>€/Stk.</b>
alpinweiß	<b>BT LS 1791 WW</b>	45	<b>111,31</b>
schwarz	<b>BT LS 1791 SW</b>	45	<b>114,07</b>

**Raumthermostat-Einsatz**, Art.-Nr.: 1790 RTR siehe Seite 84

**JUNG HOME Bewegungsmelder 1,1 m**

für Einsätze "Licht" Art.-Nrn.: 1701 SE, 1701 PSE, 1702 SE, 1704 ESE, 1710 DE, 1711 DE, 1712 DE, 1713 DSTE, 1723 NE

**Bestimmungsgemäßer Gebrauch**

- Automatisches Schalten von Beleuchtung, abhängig von Wärmebewegung und Umgebungshelligkeit
- Drahtlose Verknüpfung mit Geräten des JUNG HOME Systems
- Betrieb mit Systemeinsatz zum Schalten oder Dimmen oder Nebenstelle 3-Draht
- Wandmontage auf Systemeinsatz

**Produkteigenschaften**

- Inbetriebnahme und Bedienung über JUNG HOME App mit mobilem Endgerät (Smartphone oder Tablet) über Bluetooth®
- Schalter für Dauer-EIN/AUS oder Automatikbetrieb
- Erweiterung des Erfassungsbereiches durch Kombination mehrerer JUNG HOME Bewegungsmelder oder über Nebenstelleneingang
- Blende zum Einschränken des Erfassungsbereiches
- Mehrfarbige Statusanzeige
- Sperren der lokalen Bedienung
- Freie Verknüpfung des Bewegungssensors mit Lastausgang im Systemeinsatz oder drahtlos mit weiteren JUNG HOME Geräten
- Bis zu 16 Zeitprogramme steuern die Funktionen des jeweiligen Systemeinsatzes (Einschalten, Ausschalten oder Dimmen)
- Treppenlichtfunktion (automatische Abschaltung) mit Abschaltwarnung
- Nachlaufzeit, Einschalt- und Ausschaltverzögerung
- Automatikfunktionen aktivieren/deaktivieren über JUNG HOME App
- Automatische Datum- und Uhrzeitaktualisierung bei Verbindung mit Smartphone
- Maximalhelligkeit und Mindesthelligkeit einstellbar, mit Dimmeinsatz
- Einschalten mit letzter Helligkeit oder fester Einschalthelligkeit, mit Dimmeinsatz
- Einbindung der Last in Bereiche (Gruppen), Zentralfunktionen und Szenen
- Auswertung der Nebenstelleneingänge (wenn vorhanden) zur Steuerung des Systemeinsatzes
- Bluetooth® Mesh für voll verschlüsselte drahtlose Kommunikation und Repeaterfunktion
- Updatefähig über JUNG HOME App

**Zukünftig per Update verfügbar:**

- (Hinweise zu Updates und Terminen finden sie unter [jung.group/junghome](http://jung.group/junghome))
- Zeitprogramme mit Sonnenauf- bzw. Sonnenuntergang (Astrotimer)
  - Zeitprogramme mit Zufallszeitpunkt
  - Dynamische Nachlaufzeit
  - Sperrfunktion und Zwangsführung: Dauer-EIN/AUS oder für feste Zeit EIN/AUS
  - Nachtlichtfunktion mit Zeitraum für Helligkeitsabsenkung, mit Dimmeinsatz
  - Hotelfunktion (Orientierungslicht statt AUS), mit Dimmeinsatz
  - Warmdimmen (Ändern der Farbtemperatur mit gleichzeitiger Helligkeitszunahme), mit DALI-Einsatz
  - Aufrufen einer Szene durch Bewegung

**Technische Daten**

Umgebungstemperatur:	-5 ... +45 °C
Transporttemperatur:	-25 ... +70 °C
Lagertemperatur:	-5 ... +45 °C
Relative Feuchte:	20 ... 70 % (keine Betauung)
Ganggenauigkeit pro Monat:	± 13 s
Schutzgrad:	IP20
Gangreserve:	mind. 4 h
Erfassungswinkel:	180°
Montagehöhe:	1,10 m
Empfindlichkeit:	0, 25, 50, 75, 100 %
Helligkeitseinstellung:	ca. 5 ... 1.000 lx (und Tagbetrieb)
Nachlaufzeit:	ca. 1 s ... 240 min
Funkfrequenz:	2402,0 ... 2480,0 MHz
Sendeleistung:	max. 10 mW (Klasse 1.5)
Sendereichweite in Gebäuden:	ca. 30 m

**für die Serien AS und A**



	Art.-Nr.	PG	€/Stk.
<b>Thermoplast (bruchsicher) hochglänzend</b>			
weiß	BT A 17181	04	120,61
alpinweiß	BT A 17181 WW	04	120,61
schwarz	BT A 17181 SW	04	123,37
<b>Thermoplast (bruchsicher) lackiert</b>			
aluminium	BT A 17181 AL	04	127,72
champagner	BT A 17181 CH	04	127,72
mokka	BT A 17181 MO	04	127,72
<b>matt lackiert</b>			
schneeweiß matt	BT A 17181 WWM	04	127,72
graphitschwarz matt	BT A 17181 SWM	04	127,72
anthrazit matt	BT A 17181 ANM	04	123,37

**für die Serie CD**



	Art.-Nr.	PG	€/Stk.
<b>Thermoplast (bruchsicher) hochglänzend</b>			
weiß	BT CD 17181	04	122,52
alpinweiß	BT CD 17181 WW	04	123,28
braun	BT CD 17181 BR	04	128,26
grau	BT CD 17181 GR	04	128,26
lichtgrau	BT CD 17181 LG	04	128,26
schwarz	BT CD 17181 SW	04	128,26
<b>Metallfarben (Thermoplast lackiert)</b>			
gold-bronze	BT CD 17181 GB	04	134,09
platin	BT CD 17181 PT	04	134,09

**für die Serie LS**



	Art.-Nr.	PG	€/Stk.
<b>Thermoplast (bruchsicher) hochglänzend</b>			
weiß	BT LS 17181	04	122,52
alpinweiß	BT LS 17181 WW	04	123,25
lichtgrau	BT LS 17181 LG	04	128,26
schwarz	BT LS 17181 SW	04	128,26
<b>matt lackiert</b>			
schneeweiß matt	BT LS 17181 WWM	04	131,39
graphitschwarz matt	BT LS 17181 SWM	04	131,39
Les Couleurs® Le Corbusier	BT LC 17181 ...	08	200,85
<b>Metallfarben (Thermoplast lackiert)</b>			
Aluminium	BT AL 17181	04	134,09
Edelstahl	BT ES 17181	04	134,09
anthrazit	BT AL 17181 AN	04	134,09
dark	BT AL 17181 D	04	138,36
Messing classic	BT ME 17181 C	04	159,50
Messing antik	BT ME 17181 AT	04	159,50

**JUNG HOME Bewegungsmelder 1,1 m**

für Einsätze "Licht" Art.-Nrn.: 1701 SE, 1701 PSE, 1702 SE, 1704 ESE, 1710 DE, 1711 DE, 1712 DE, 1713 DSTE, 1723 NE

**IP44-Installation nur in Innenräumen zulässig**

**Bestimmungsgemäßer Gebrauch**

- Automatisches Schalten von Beleuchtung, abhängig von Wärmebewegung und Umgebungshelligkeit
- Drahtlose Verknüpfung mit Geräten des JUNG HOME Systems
- Betrieb mit Systemeinsatz zum Schalten oder Dimmen oder Nebenstelle 3-Draht
- Wandmontage auf Systemeinsatz

**Produkteigenschaften**

- Inbetriebnahme und Bedienung über JUNG HOME App mit mobilem Endgerät (Smartphone oder Tablet) über Bluetooth®
- Schalter für Dauer-EIN/AUS oder Automatikbetrieb
- Erweiterung des Erfassungsbereiches durch Kombination mehrerer JUNG HOME Bewegungsmelder oder über Nebenstelleneingang
- Blende zum Einschränken des Erfassungsbereiches
- Mehrfarbige Statusanzeige
- Sperren der lokalen Bedienung
- Freie Verknüpfung des Bewegungssensors mit Lastausgang im Systemeinsatz oder drahtlos mit weiteren JUNG HOME Geräten
- Bis zu 16 Zeitprogramme steuern die Funktionen des jeweiligen Systemeinsatzes (Einschalten, Ausschalten oder Dimmen)
- Treppenlichtfunktion (automatische Abschaltung) mit Abschaltwarnung
- Nachlaufzeit, Einschalt- und Ausschaltverzögerung
- Automatikfunktionen aktivieren/deaktivieren über JUNG HOME App
- Automatische Datum- und Uhrzeitaktualisierung bei Verbindung mit Smartphone
- Maximalhelligkeit und Mindesthelligkeit einstellbar, mit Dimmeinsatz
- Einschalten mit letzter Helligkeit oder fester Einschalthelligkeit, mit Dimmeinsatz
- Einbindung der Last in Bereiche (Gruppen), Zentralfunktionen und Szenen
- Auswertung der Nebenstelleneingänge (wenn vorhanden) zur Steuerung des Systemeinsatzes
- Bluetooth® Mesh für voll verschlüsselte drahtlose Kommunikation und Repeaterfunktion
- Updatefähig über JUNG HOME App

**Zukünftig per Update verfügbar:**

(Hinweise zu Updates und Terminen finden sie unter jung.group/junghome)

- Zeitprogramme mit Sonnenauf- bzw. Sonnenuntergang (Astrotimer)
- Zeitprogramme mit Zufallszeitpunkt
- Dynamische Nachlaufzeit
- Sperrfunktion und Zwangsführung: Dauer-EIN/AUS oder für feste Zeit EIN/AUS
- Nachtlichtfunktion mit Zeitraum für Helligkeitsabsenkung, mit Dimmeinsatz
- Hotelfunktion (Orientierungslicht statt AUS), mit Dimmeinsatz
- Warmdimmen (Ändern der Farbtemperatur mit gleichzeitiger Helligkeitszunahme), mit DALI-Einsatz
- Aufrufen einer Szene durch Bewegung

**Technische Daten**

Umgebungstemperatur:	-5 ... +45 °C
Transporttemperatur:	-25 ... +70 °C
Lagertemperatur:	-5 ... +45 °C
Relative Feuchte:	20 ... 70 % (keine Betauung)
Ganggenauigkeit pro Monat:	± 13 s
Schutzgrad:	IP44
Gangreserve:	mind. 4 h
Erfassungswinkel:	180°
Montagehöhe:	1,10 m
Empfindlichkeit:	0, 25, 50, 75, 100 %
Helligkeitseinstellung:	ca. 5 ... 1.000 lx (und Tagbetrieb)
Nachlaufzeit:	ca. 1 s ... 240 min
Funkfrequenz:	2402,0 ... 2480,0 MHz
Sendeleistung:	max. 10 mW (Klasse 1.5)
Sendereichweite in Gebäuden:	ca. 30 m

für die Serien AS und A



	Art.-Nr.	PG	€/Stk.
<b>Thermoplast (bruchsicher) hochglänzend</b>			
weiß	■ BT A 17181 WU	04	133,94
alpinweiß	■ BT A 17181 WU WW	04	133,94
schwarz	■ BT A 17181 WU SW	04	136,53
<b>Thermoplast (bruchsicher) lackiert</b>			
aluminium	■ BT A 17181 WU AL	04	137,78
champagner	■ BT A 17181 WU CH	04	137,78
mokka	■ BT A 17181 WU MO	04	137,78
<b>matt lackiert</b>			
schneeweiß matt	■ BT A 17181 WU WWM	04	137,78
graphitschwarz matt	■ BT A 17181 WU SWM	04	137,78
anthrazit matt	■ BT A 17181 WU ANM	04	136,53

für die Serie CD



	Art.-Nr.	PG	€/Stk.
<b>Thermoplast (bruchsicher) hochglänzend</b>			
weiß	■ BT CD 17181 WU	04	133,94
alpinweiß	■ BT CD 17181 WU WW	04	135,46
braun	■ BT CD 17181 WU BR	04	138,51
grau	■ BT CD 17181 WU GR	04	138,51
lichtgrau	■ BT CD 17181 WU LG	04	138,51
schwarz	■ BT CD 17181 WU SW	04	138,51
<b>Metallfarben (Thermoplast lackiert)</b>			
gold-bronze	■ BT CD 17181 WU GB	04	144,32
platin	■ BT CD 17181 WU PT	04	144,32

für die Serie LS



	Art.-Nr.	PG	€/Stk.
<b>Thermoplast (bruchsicher) hochglänzend</b>			
weiß	■ BT LS 17181 WU	04	133,94
alpinweiß	■ BT LS 17181 WU WW	04	135,46
lichtgrau	■ BT LS 17181 WU LG	04	138,51
schwarz	■ BT LS 17181 WU SW	04	138,51
<b>matt lackiert</b>			
schneeweiß matt	■ BT LS 17181 WU WWM	04	139,07
graphitschwarz matt	■ BT LS 17181 WU SWM	04	139,07
<b>Metallfarben (Thermoplast lackiert)</b>			
Aluminium	■ BT AL 17181 WU	04	139,07
Edelstahl	■ BT ES 17181 WU	04	139,07
anthrazit	■ BT AL 17181 WU AN	04	139,07
dark	■ BT AL 17181 WU D	04	143,38
Messing classic	■ BT ME 17181 WU C	04	164,50
Messing antik	■ BT ME 17181 WU AT	04	164,50

**JUNG HOME Bewegungsmelder 2,2 m**

für Einsätze "Licht" Art.-Nrn.: 1701 SE, 1701 PSE, 1702 SE, 1704 ESE, 1710 DE, 1711 DE, 1712 DE, 1713 DSTE, 1723 NE

**IP44-Installation in Innenräumen und im Außenbereich zulässig**

**Bestimmungsgemäßer Gebrauch**

- Automatisches Schalten von Beleuchtung, abhängig von Wärmebewegung und Umgebungshelligkeit
- Drahtlose Verknüpfung mit Geräten des JUNG HOME Systems
- Betrieb mit Systemeinsatz zum Schalten oder Dimmen oder Nebenstelle 3-Draht
- Wandmontage auf Systemeinsatz

**Produkteigenschaften**

- Inbetriebnahme und Bedienung über JUNG HOME App mit mobilem Endgerät (Smartphone oder Tablet) über Bluetooth®
- 2 Tasten für Dauer-EIN/AUS oder Automatikbetrieb
- Erweiterung des Erfassungsbereiches durch Kombination mehrerer JUNG HOME Bewegungsmelder oder über Nebenstelleneingang
- Mehrfarbige Statusanzeige
- Sperren der lokalen Bedienung
- Freie Verknüpfung des Bewegungssensors mit Lastausgang im Systemeinsatz oder drahtlos mit weiteren JUNG HOME Geräten oder zum Aufrufen einer Szene
- Bis zu 16 Zeitprogramme steuern die Funktionen des jeweiligen Systemeinsatzes (Einschalten, Ausschalten oder Dimmen)
- Treppenlichtfunktion (automatische Abschaltung) mit Abschaltwarnung
- Nachlaufzeit, Einschalt- und Ausschaltverzögerung
- Automatikfunktionen aktivieren/deaktivieren über JUNG HOME App
- Automatische Datum- und Uhrzeitaktualisierung bei Verbindung mit Smartphone
- Maximalhelligkeit und Mindesthelligkeit einstellbar, mit Dimmeinsatz
- Einschalten mit letzter Helligkeit oder fester Einschalthelligkeit, mit Dimmeinsatz
- Einbindung der Last in Bereiche (Gruppen), Zentralfunktionen und Szenen
- Auswertung der Nebenstelleneingänge (wenn vorhanden) zur Steuerung des Systemeinsatzes
- Bluetooth® Mesh für voll verschlüsselte drahtlose Kommunikation und Repeaterfunktion
- Updatefähig über JUNG HOME App

**Zukünftig per Update verfügbar:**

(Hinweise zu Updates und Terminen finden sie unter [jung.group/junghome](http://jung.group/junghome))

- Zeitprogramme mit Sonnenauf- bzw. Sonnenuntergang (Astrotimer)
- Zeitprogramme mit Zufallszeitpunkt
- Dynamische Nachlaufzeit
- Sperrfunktion und Zwangsführung: Dauer-EIN/AUS oder für feste Zeit EIN/AUS
- Nachtlichtfunktion mit Zeitraum für Helligkeitsabsenkung, mit Dimmeinsatz
- Hotelfunktion (Orientierungslicht statt AUS), mit Dimmeinsatz
- Warmdimmen (Ändern der Farbtemperatur mit gleichzeitiger Helligkeitszunahme), mit DALI-Einsatz
- Aufrufen einer Szene durch Bewegung

**Technische Daten**

Umgebungstemperatur:	-5 ... +45 °C
Transporttemperatur:	-25 ... +70 °C
Lagertemperatur:	-5 ... +45 °C
Relative Feuchte:	20 ... 70 % (keine Btauung)
Schutzgrad:	IP20
Ganggenauigkeit pro Monat:	± 13 s
Gangreserve:	mind. 4 h
Erfassungswinkel:	180°
Montagehöhe:	1,10 / 2,20 m
Empfindlichkeit:	0, 25, 50, 75, 100 %
Helligkeitseinstellung:	ca. 5 ... 1.000 lx (und Tagbetrieb)
Nachlaufzeit:	ca. 1 s ... 240 min
Funkfrequenz:	2402,0 ... 2480,0 MHz
Sendeleistung:	max. 10 mW (Klasse 1.5)
Sendereichweite in Gebäuden:	ca. 30 m



**für die Serien AS und A**

Mit Dichtungsset Art.-Nr.: AS A 50 DS und programmspezifischen "IP44-Rahmen" ist der Schutzgrad IP44 gewährleistet.

	Art.-Nr.	PG	€/Stk.
<b>Thermoplast (bruchsicher) hochglänzend</b>			
weiß	☑ BT A 17182	04	120,61
alpinweiß	☑ BT A 17182 WW	04	120,61
schwarz	☑ BT A 17182 SW	04	123,37
<b>Thermoplast (bruchsicher) lackiert</b>			
aluminium	☑ BT A 17182 AL	04	127,72
champagner	☑ BT A 17182 CH	04	127,72
mokka	☑ BT A 17182 MO	04	127,72
<b>matt lackiert</b>			
schneeweiß matt	☑ BT A 17182 WWM	04	127,72
graphitschwarz matt	☑ BT A 17182 SWM	04	127,72
anthrazit matt	☑ BT A 17182 ANM	04	123,37



**für die Serie CD**

Mit Dichtungsset Art.-Nr.: AS CD 50 DS und programmspezifischen "IP44-Rahmen" ist der Schutzgrad IP44 gewährleistet.

	Art.-Nr.	PG	€/Stk.
<b>Thermoplast (bruchsicher) hochglänzend</b>			
weiß	☑ BT CD 17182	04	122,52
alpinweiß	☑ BT CD 17182 WW	04	123,28
braun	☑ BT CD 17182 BR	04	128,26
grau	☑ BT CD 17182 GR	04	128,26
lichtgrau	☑ BT CD 17182 LG	04	128,26
schwarz	☑ BT CD 17182 SW	04	128,26
<b>Metallfarben (Thermoplast lackiert)</b>			
gold-bronze	☑ BT CD 17182 GB	04	134,09
platin	☑ BT CD 17182 PT	04	134,09



**für die Serie LS**

Mit Dichtungsset Art.-Nr.: AS CD 50 DS und programmspezifischen "IP44-Rahmen" ist der Schutzgrad IP44 gewährleistet.

	Art.-Nr.	PG	€/Stk.
<b>Thermoplast (bruchsicher) hochglänzend</b>			
weiß	☑ BT LS 17182	04	122,52
alpinweiß	☑ BT LS 17182 WW	04	123,25
lichtgrau	☑ BT LS 17182 LG	04	128,26
schwarz	☑ BT LS 17182 SW	04	128,26
<b>matt lackiert</b>			
schneeweiß matt	☑ BT LS 17182 WWM	04	134,09
graphitschwarz matt	☑ BT LS 17182 SWM	04	134,09
Les Couleurs® Le Corbusier	BT LC 17182 ...	08	200,85
<b>Metallfarben (Thermoplast lackiert)</b>			
Aluminium	☑ BT AL 17182	04	134,09
Edelstahl	☑ BT ES 17182	04	134,09
anthrazit	☑ BT AL 17182 AN	04	134,09
dark	☑ BT AL 17182 D	04	138,36
Messing classic	☑ BT ME 17182 C	04	159,50
Messing antik	☑ BT ME 17182 AT	04	159,50



**JUNG HOME Präsenzmelder**



für Einsätze "Licht" Art.-Nrn.: 1701 SE, 1701 PSE, 1702 SE, 1704 ESE, 1710 DE, 1711 DE, 1712 DE, 1713 DSTE, 1723 NE

**Bestimmungsgemäßer Gebrauch**

- Automatisches Schalten von Beleuchtung, abhängig von Wärmebewegung und Umgebungshelligkeit
- Drahtlose Verknüpfung mit Geräten des JUNG HOME Systems
- Betrieb mit Systemeinsatz zum Schalten oder Dimmen oder Nebenstelle 3-Draht
- Deckenmontage auf Systemeinsatz

**Produkteigenschaften**

- Inbetriebnahme und Bedienung über JUNG HOME App mit mobilem Endgerät (Smartphone oder Tablet) über Bluetooth®
- Erweiterung des Erfassungsbereiches durch Kombination mehrerer JUNG HOME Präsenzmelder oder über Nebenstelleneingang
- Blende zum Einschränken des Erfassungsbereiches
- Mehrfarbige Statusanzeige
- Sperren der Taste **Prog**
- Freie Verknüpfung des Bewegungssensors mit Lastausgang im Systemeinsatz oder drahtlos mit weiteren JUNG HOME Geräten
- Bis zu 16 Zeitprogramme steuern die Funktionen des jeweiligen Systemeinsatzes (Einschalten, Ausschalten)
- Treppenlichtfunktion (automatische Abschaltung) mit Abschaltwarnung
- Nachlaufzeit, Einschalt- und Ausschaltverzögerung
- Automatikfunktionen aktivieren/deaktivieren über JUNG HOME App
- Automatische Datum- und Uhrzeitaktualisierung bei Verbindung mit Smartphone
- Maximalhelligkeit und Mindesthelligkeit einstellbar, mit Dimmeinsatz
- Einschalten mit letzter Helligkeit oder fester Einschalthelligkeit, mit Dimmeinsatz
- Einbindung der Last in Bereiche (Gruppen), Zentralfunktionen und Szenen
- Auswertung der Nebenstelleneingänge (wenn vorhanden) zur Steuerung des Systemeinsatzes
- Bluetooth® Mesh für voll verschlüsselte drahtlose Kommunikation und Repeaterfunktion
- Updatefähig über JUNG HOME App

**Zukünftig per Update verfügbar:**

(Hinweise zu Updates und Terminen finden sie unter jung.group/junghome)

- Zeitprogramme mit Sonnenauf- bzw. Sonnenuntergang (Astrotimer)
- Zeitprogramme mit Zufallszeitpunkt
- Dynamische Nachlaufzeit
- Sperrfunktion und Zwangsführung: Dauer-EIN/AUS oder für feste Zeit EIN/AUS
- Nachtlichtfunktion mit Zeitraum für Helligkeitsabsenkung, mit Dimmeinsatz
- Hotelfunktion (Orientierungslicht statt AUS), mit Dimmeinsatz
- Warmdimmen (Ändern der Farbtemperatur mit gleichzeitiger Helligkeitszunahme), mit DALI-Einsatz
- Konstantlichtregelung
- Aufrufen einer Szene durch Bewegung

	Art.-Nr.	PG	€/Stk.
alpinweiß	<b>BT 17361 WW</b>	45	<b>117,04</b>
aluminium	<b>BT 17361 AL</b>	45	<b>117,04</b>

**Technische Daten**

Umgebungstemperatur:	-5 ... +45 °C
Transporttemperatur:	-25 ... +70 °C
Lagertemperatur:	-5 ... +45 °C
Relative Feuchte:	20 ... 70 % (keine Betauung)
Ganggenauigkeit pro Monat:	± 13 s
Gangreserve:	mind. 4 h
Maße (Ø x H):	103 x 66 mm
Erfassungswinkel:	360°
Erfassungsbereich:	Ø ca. 20 m (Montagehöhe 3 m)
Empfindlichkeit:	0, 25, 50, 75, 100 %
Helligkeitseinstellung:	ca. 5 ... 1.000 lx (und Tagbetrieb)
Nachlaufzeit:	ca. 1 s ... 240 min
Funkfrequenz:	2402,0 ... 2480,0 MHz
Sendeleistung:	max. 10 mW (Klasse 1.5)
Sendereichweite in Gebäuden:	ca. 30 m

**Aufputz-Gehäuse**



zur Aufnahme der Leistungsteile für die Deckenmontage (Aufputz) der Deckenwächter / Präsenzmelder Art.-Nrn.: BT 17361 WW, BT 17361 AL

	Art.-Nr.	PG	€/Stk.
alpinweiß	<b>PM-KAPPE</b>	04	<b>15,46</b>
Aluminium (lackiert)	<b>PM-KAPPE AL</b>	04	<b>19,43</b>

**Technische Daten**

Maße (Ø x H):	103 x 45 mm
---------------	-------------

**Einbauadapter Mini-Gehäuse**



Zur Klemmenabdeckung und Montage der Mini-Aktoren in Zwischendecken.

Der Einbauadapter hat eine Zugentlastung für die Anschlussleitung und kann auf eine Hutschiene aufgerastet werden.

Maße: 97 x 53 x 36 mm

	Art.-Nr.	PG	€/Stk.
	<b>FM-EBG</b>	44	<b>9,23</b>

**JUNG HOME Schaltaktor 1fach Mini mit 2 Binäreingängen** **JUNG HOME Jalousieaktor 1fach Mini mit 2 Binäreingängen**



**Bestimmungsgemäßer Gebrauch**

- Manuelles und automatisches Schalten von Beleuchtung und haushaltsüblichen Geräten
- Bedienung über Binäreingänge des JUNG HOME Aktors, JUNG HOME Taster, JUNG HOME Sensoren und JUNG HOME App
- Abfrage konventioneller Schalt- und Tastkontakte zum Melden von Zuständen, Auslösen von Szenen, Bedienen

von Verbrauchern etc.

- Drahtlose Verknüpfung mit Geräten des JUNG HOME Systems
- Montage in Gerätedose mit Abmessungen nach DIN 49073
- Montage in Zwischendecken im Einbaudapter Mini-Gehäuse (Art.-Nr.: FM-EBG)

**Produkteigenschaften**

- Inbetriebnahme und Bedienung über JUNG HOME App mit mobilem Endgerät (Smartphone oder Tablet) über Bluetooth®
- Freie Verknüpfung der 2 Binäreingänge mit JUNG HOME Aktoren (lokal oder drahtlos)
- Unabhängige Verwendung von Aktorfunktion und Binäreingängen
- Mehrfarbige Statusanzeige und Taste **Prog** für die Inbetriebnahme
- Sperren der Taste **Prog**
- Einbindung der Last in Bereiche (Gruppen), Zentralfunktionen und Szenen
- Bis zu 16 Zeitprogramme
- Treppenlichtfunktion (automatische Abschaltung) mit Abschaltwarnung
- Nachlaufzeit, Einschalt- und Ausschaltverzögerung
- Automatikfunktionen aktivieren/deaktivieren über JUNG HOME App
- Automatische Datum- und Uhrzeitaktualisierung bei Verbindung mit Smartphone
- Bluetooth® Mesh für voll verschlüsselte drahtlose Kommunikation und Repeaterfunktion
- Updatefähig über JUNG HOME App

**Zukünftig per Update verfügbar:**

- (Hinweise zu Updates und Terminen finden sie unter [jung.group/junghome](http://jung.group/junghome))
- Zeitprogramme mit Sonnenauf- bzw. Sonnenuntergang (Astrotimer)
- Zeitprogramme mit Zufallszeitpunkt
- Sperrfunktion und Zwangsführung: Dauer-EIN/AUS oder für feste Zeit EIN/AUS
- Windalarm über Anschluss von konventionellen Wettersensoren an Binäreingängen
- Sperrfunktionen auslösen über Binäreingänge, z.B. Aussperrschutz bei Markisen, Rollläden und Jalousie, Zwangsführung etc.

Art.-Nr.	PG	€/Stk.
<b>BT S1 B2 U</b>	45	<b>82,66</b>

**Technische Daten**

Nennspannung:	AC 230 V ~
Netzfrequenz:	50/60 Hz
Eingangsspannung:	AC 230 V ~
Standby-Leistung:	max. 0,2 W
Verlustleistung:	max. 4 W
Umgebungstemperatur:	-5 ... +45 °C
Lagertemperatur:	-5 ... +45 °C
Transporttemperatur:	-25 ... +70 °C
Relative Feuchte:	20 ... 70 % (keine Betauung)
Schaltstrom bei 35 °C	
Ohmsch:	16 A (AC1)
Motoren:	6 A
Einbautiefe:	20 mm
Ganggenauigkeit pro Monat:	± 13 s
Gangreserve:	mind. 4 h
Anschlussleistung bei 35 °C	
Glühlampen:	2300 W
HV-Halogenlampen:	2300 W
Elektronische Trafos:	1500 W
Induktive Trafos:	1000 VA
HV-LED-Lampen:	typ. 400 W
Kompaktleuchtstofflampen:	typ. 400 W
Leuchtstofflampen unkompensiert:	920 VA
Leistungsreduzierung	
pro 5 °C Überschreitung von 25 °C:	-5 %
bei Einbau in Holz- oder Trockenbauwand:	-15 %
bei Einbau in Mehrfachkombinationen:	-20 %
Leitungslänge	
Lastleitung:	max. 100 m
Binäreingang:	max. 50 m
Maße (L x B x H):	48 x 51 x 20 mm
Funkfrequenz:	2402,0 ... 2480,0 MHz
Sendeleistung:	max. 10 mW (Klasse 1.5)
Sendereichweite	
in Gebäuden:	ca. 30 m



**Bestimmungsgemäßer Gebrauch**

- Manuelles und automatisches Steuern von Jalousien, Rollläden oder Markisen
- Bedienung über Binäreingänge des JUNG HOME Aktors, JUNG HOME Taster, JUNG HOME Sensoren und JUNG HOME App
- Abfrage konventioneller Schalt- und Tastkontakte zum Melden von Zuständen, Auslösen von Szenen, Bedienen

von Verbrauchern etc.

- Drahtlose Verknüpfung mit Geräten des JUNG HOME Systems
- Montage in Gerätedose mit Abmessungen nach DIN 49073
- Montage in Zwischendecken im Einbaudapter Mini-Gehäuse (Art.-Nr.: FM-EBG)

**Produkteigenschaften**

- Inbetriebnahme und Bedienung über JUNG HOME App mit mobilem Endgerät (Smartphone oder Tablet) über Bluetooth®
- Freie Verknüpfung der 2 Binäreingänge mit JUNG HOME Aktoren (lokal oder drahtlos)
- Unabhängige Verwendung von Aktorfunktion und Binäreingängen
- Mehrfarbige Statusanzeige und Taste **Prog** für die Inbetriebnahme
- Sperren der Taste **Prog**
- Einbindung der Last in Bereiche (Gruppen), Zentralfunktionen und Szenen
- Bis zu 16 Zeitprogramme
- Lüftungsposition, Laufzeit, Lamellensteuerzeit, Umsteuerzeit bei Richtungswechsel und Inversbetrieb einstellbar
- Automatikfunktionen aktivieren/deaktivieren über JUNG HOME App
- Automatische Datum- und Uhrzeitaktualisierung bei Verbindung mit Smartphone
- Bluetooth® Mesh für voll verschlüsselte drahtlose Kommunikation und Repeaterfunktion
- Updatefähig über JUNG HOME App

**Zukünftig per Update verfügbar:**

- (Hinweise zu Updates und Terminen finden sie unter [jung.group/junghome](http://jung.group/junghome))
- Zeitprogramme mit Sonnenauf- bzw. Sonnenuntergang (Astrotimer)
- Zeitprogramme mit Zufallszeitpunkt
- Windalarm über Anschluss von konventionellen Wettersensoren an Binäreingängen
- Sperrfunktionen auslösen über Binäreingänge, z.B. Aussperrschutz bei Markisen, Rollläden und Jalousie, Zwangsführung etc.

Art.-Nr.	PG	€/Stk.
<b>BT J1 B2 U</b>	45	<b>118,45</b>

**Technische Daten**

Nennspannung:	AC 230 V ~
Netzfrequenz:	50/60 Hz
Standby-Leistung:	max. 0,2 W
Verlustleistung:	max. 4 W
Umgebungstemperatur:	-5 ... +45 °C
Lagertemperatur:	-5 ... +45 °C
Transporttemperatur:	-25 ... +70 °C
Relative Feuchte:	20 ... 70 % (keine Betauung)
Anschlussleistung	
Motoren:	700 W
Einbautiefe:	20 mm
Ganggenauigkeit pro Monat:	± 13 s
Gangreserve:	mind. 4 h
Leitungslänge	
Lastleitung:	max. 100 m
Binäreingang:	max. 50 m
Maße (L x B x H):	48 x 51 x 20 mm
Anschluss Ausgänge	
eindrähtig:	1 x 0,5 ... 2,5 mm <sup>2</sup> 2 x 0,5 ... 2,5 mm <sup>2</sup>
feindrähtig ohne Aderendhülse:	1 x 0,5 ... 4,0 mm <sup>2</sup> 2 x 0,5 ... 2,5 mm <sup>2</sup>
feindrähtig mit Aderendhülse:	1 x 0,5 ... 2,5 mm <sup>2</sup> 2 x 0,5 ... 1,5 mm <sup>2</sup>
Funkfrequenz:	2402,0 ... 2480,0 MHz
Sendeleistung:	max. 10 mW (Klasse 1.5)
Sendereichweite	
in Gebäuden:	ca. 30 m

**JUNG HOME Gateway**



inklusive Netzteil  
inklusive LAN-Kabel  
**lieferbar voraussichtlich 2024**

**Bestimmungsgemäßer Gebrauch**

- Verbindung von JUNG HOME Geräten mit den myJUNG Diensten z. B. für Sprachsteuerung
- Verbindung von JUNG HOME Geräten mit weiteren Smart Home Systemen über das lokale Netzwerk
- Ausschließlich zum Gebrauch in tropf- und spritzwasserfreien Innenbereichen geeignet
- Zur Wandmontage oder als Tischgerät (Hutschienenmontage mit separat erhältlichem Montageadapter REG Art.-Nr.: MA-REG)

**Produkteigenschaften**

- Inbetriebnahme und Bedienung über JUNG HOME App mit mobilem Endgerät (Smartphone oder Tablet) über Bluetooth®
  - Bluetooth® Mesh für voll verschlüsselte drahtlose Kommunikation und Repeaterfunktion
  - Verschlüsselte Kommunikation über myJUNG Dienste z. B. mit Diensten von Alexa, Google Home
  - 3 Status-LED zur Unterstützung von Inbetriebnahme und Betrieb
  - Taste zur Inbetriebnahme und für Werksreset
  - RJ45-Buchse und beiliegendes LAN-Kabel zum Anschluss an WLAN-Router
  - Updatefähig über JUNG HOME App
- Das Gateway ist vom VDE-Institut ausgezeichnet mit dem Zertifikat „Smart Home - Informationssicherheit geprüft“.

**Zukünftig per Update verfügbar:**

- (Hinweise zu Updates und Terminen finden sie unter [jung.group/junghome](http://jung.group/junghome))
- Verschlüsselte Kommunikation über lokales Netzwerk z. B. mit Mediola Gateway

	Art.-Nr.	PG	€/Stk.
mit Eurostecker	<b>BT S GATEWAY</b>	09	<b>267,23</b>

**Technische Daten**

Gateway	
Leistungsaufnahme Standby:	< 2 W
Maße (L x B x H):	102 x 102 x 28 mm
Betriebstemperatur:	-5 ... +45 °C
Lager-/Transporttemperatur:	-20 ... +70 °C
Schutzgrad:	IP20
Funkfrequenz:	2402,0 ... 2480,0 MHz
Sendereichweite	
in Gebäuden:	ca. 30 m
Sendeleistung:	10 dBm / 10 mW, Klasse 1.5
LAN:	1 x 10/100/1000 Mbit/s
Netzteil	
Versorgungsspannung:	AC 230 V
Netzfrequenz:	50/60 Hz
Ausgangsspannung:	5 V SELV
Anschluss USB:	Micro USB-B

**Montageadapter REG**



zur Montage des JUNG HOME Gateways (Art.-Nr.: BTS GATEWAY..) auf DIN-Schiene für den Einsatz in Verteilerschränken  
**lieferbar voraussichtlich 2024**

	Art.-Nr.	PG	€/Stk.
	<b>MA-REG</b>	09	<b>12,31</b>

**Rahmen 28 mm Aufbauhöhe**

**für waagerechte und senkrechte Kombination**

Dieser Rahmen ermöglicht die Installation von UP-Geräten mit großer Einbautiefe in eine bestehende flache Gerätedose. Der Rahmen hebt den Geräteträger von der Wand und verschafft somit zusätzliche 17 mm Einbautiefe.  
Hinweis: Auf ausreichenden Freiraum zwischen dem Gerät und dem Boden der Gerätedose achten (8 mm Freiraum nach VDE)



**für die Serie A**

		Art.-Nr.	PG	€/Stk.
<b>Thermoplast (bruchsicher) hochglänzend</b>				
<b>alpinweiß</b>				
1fach	85 x 85 mm	<b>A 5581 HBF WW</b>	01	<b>19,32</b>
2fach	156 x 85 mm	<b>A 5582 HBF WW</b>	01	<b>28,20</b>



**für die Serie LS**

		Art.-Nr.	PG	€/Stk.
<b>Thermoplast (bruchsicher) hochglänzend</b>				
<b>alpinweiß</b>				
1fach	81 x 81 mm	<b>LS 981 HBF WW</b>	01	<b>17,81</b>
2fach	152 x 81 mm	<b>LS 982 HBF WW</b>	01	<b>26,14</b>

**ALBRECHT JUNG GMBH & CO. KG**

Volmestraße 1

58579 Schalksmühle

Deutschland

Telefon +49 2355 806-0

Telefax +49 2355 806-204

[kundencenter@jung.de](mailto:kundencenter@jung.de)

**JUNG.DE**