

Industrie-Steckrelais

- Spulen für AC oder DC
- Blockierbare Prüftaste und mechanische Anzeige
- Doppelkontakte, optional bei 60.12, 60.13
- Erweiterbar zu einem Multifunktions-Zeitrelais (Typ 86.00)
- Fassungen mit Schraubklemmen und für Leiterplatte
- Vergoldete Silber-Nickel-Kontakte für kleine und mittlere Lasten bei der Ausführung mit Doppelkontakten
- Europäisches Patent

60.12



- 2 Wechsler, 10 A
- 8-poliger Sockel

60.13



- 3 Wechsler, 10 A
- 11-poliger Sockel

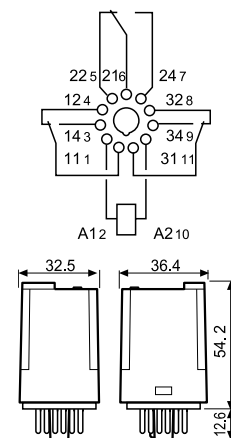
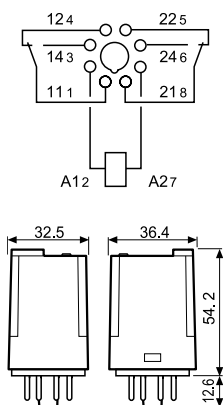

Kontakte

Anzahl der Kontakte		2 Wechsler	3 Wechsler
Max. Dauerstrom/ max. Einschaltstrom	A	10/20	10/20
Nennspannung/max. Schaltspannung	V AC	250/400	250/400
Max. Schaltleistung AC1	VA	2500	2500
Max. Schaltleistung AC15 (230 V AC)	VA	500	500
1-Phasenmotorlast, AC3 - Betrieb (230 V AC)	kW	0.37	0.37
Max. Schaltstrom DC1: 30/110/220 V	A	10/0.4/0.15	10/0.4/0.15
Min. Schaltlast	mW (V/mA)	500 (10/5)	500 (10/5)
Kontaktmaterial Standard		AgNi	AgNi

Spule

Lieferbare	V AC (50/60 Hz)	6 - 12 - 24 - 48 - 60 - 110 - 120 - 230 - 240 - 400	
Nennspannungen (U _N)	V DC	6 - 12 - 24 - 48 - 60 - 110 - 125 - 220	
Bemessungsleistung AC/DC	VA (50 Hz)/W	2.2/1.3	2.2/1.3
Arbeitsbereich	AC	(0.8...1.1)U _N	(0.8...1.1)U _N
	DC	(0.8...1.1)U _N	(0.8...1.1)U _N
Haltespannung	AC/DC	0.8 U _N / 0.5 U _N	0.8 U _N / 0.5 U _N
Rückfallspannung	AC/DC	0.2 U _N / 0.1 U _N	0.2 U _N / 0.1 U _N

Allgemeine Daten

Mech. Lebensdauer AC/DC	Schaltspiele	20 · 10 ⁶ / 50 · 10 ⁶	20 · 10 ⁶ / 50 · 10 ⁶
Elektrische Lebensdauer AC1	Schaltspiele	200 · 10 ³	200 · 10 ³
Ansprech-/Rückfallzeit	ms	11/4	11/4
Spannungsfestigkeit Spule/Kontakte (1.2/50 µs)	kV	4	3.6
Spannungsfestigkeit offene Kontakte	V AC	1000	1000
Umgebungstemperatur	°C	-40...+70	-40...+70
Relaisschutzart		RT I	RT I

Zulassungen (Details auf Anfrage)



A

Industrie-Steckrelais

- Spulen für AC oder DC
- Blockierbare Prüftaste und mechanische Anzeige
- Doppelkontakte, optional bei 60.12, 60.13
- Erweiterbar zu einem Multifunktions-Zeitrelais (Typ 86.00)
- Fassungen mit Schraubklemmen und für Leiterplatte
- Europäisches Patent

60.12 - 5200



- 2 Wechsler, 6 A
- Doppelkontakte + Au
- 8-poliger Sockel

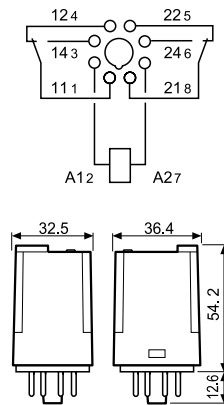

60.13 - 5200



- 3 Wechsler, 6 A
- Doppelkontakte + Au
- 11-poliger Sockel

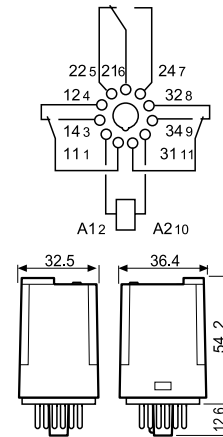

Kontakte

Anzahl der Kontakte		2 Wechsler	3 Wechsler
Max. Dauerstrom/ max. Einschaltstrom	A	6/10	6/10
Nennspannung/max. Schaltspannung	V AC	250/400	250/400
Max. Schaltleistung AC1	VA	1500	1500
Max. Schaltleistung AC15 (230 V AC)	VA	250	250
1-Phasenmotorlast, AC3 - Betrieb (230 V AC)	kW	0.185	0.185
Max. Schaltstrom DC1: 30/110/220 V	A	6/0.3/0.12	6/0.3/0.12
Min. Schaltlast	mW (V/mA)	50 (5/5)	50 (5/5)
Kontaktmaterial Standard		AgNi + Au Doppelkontakte	AgNi + Au Doppelkontakte

Spule

Lieferbare	V AC (50/60 Hz)	6 - 12 - 24 - 48 - 60 - 110 - 120 - 230 - 240 - 400	
Nennspannungen (U _N)	V DC	6 - 12 - 24 - 48 - 60 - 110 - 125 - 220	
Bemessungsleistung AC/DC	VA (50 Hz)/W	2.2/1.3	2.2/1.3
Arbeitsbereich	AC	(0.8...1.1)U _N	(0.8...1.1)U _N
	DC	(0.8...1.1)U _N	(0.8...1.1)U _N
Haltespannung	AC/DC	0.8 U _N / 0.5 U _N	0.8 U _N / 0.5 U _N
Rückfallspannung	AC/DC	0.2 U _N / 0.1 U _N	0.2 U _N / 0.1 U _N

Allgemeine Daten

Mech. Lebensdauer AC/DC	Schaltspiele	20 · 10 ⁶ / 50 · 10 ⁶	20 · 10 ⁶ / 50 · 10 ⁶
Elektrische Lebensdauer AC1	Schaltspiele	250 · 10 ³	250 · 10 ³
Ansprech-/Rückfallzeit	ms	11/4	11/4
Spannungsfestigkeit Spule/Kontakte (1.2/50 μs)	kV	4	3.6
Spannungsfestigkeit offene Kontakte	V AC	1000	1000
Umgebungstemperatur	°C	-40...+70	-40...+70
Relaischutzart		RT I	RT I

Zulassungen (Details auf Anfrage)



Industrie-Steckrelais

- Spulen für AC oder DC
- Blockierbare Prüftaste und mechanische Anzeige
- Doppelkontakte, optional bei 60.12, 60.13
- Erweiterbar zu einem Multifunktions-Zeitrelais (Typ 86.00)
- Fassungen mit Schraubklemmen und für Leiterplatte

60.62



- 2 Wechsler, 10 A
- Faston 187 (4.8 x 0.8)mm mit Befestigungsflansch

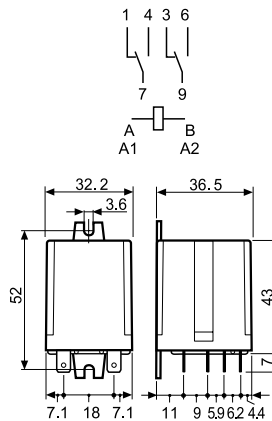

60.63



- 3 Wechsler, 10 A
- Faston 187 (4.8 x 0.8)mm mit Befestigungsflansch

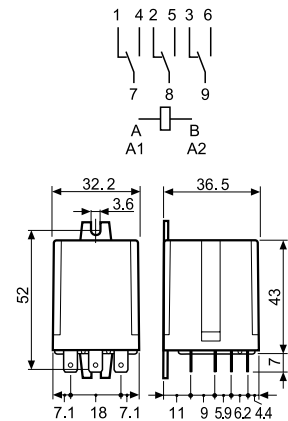

Kontakte

Anzahl der Kontakte		2 Wechsler	3 Wechsler
Max. Dauerstrom/ max. Einschaltstrom	A	10/20	10/20
Nennspannung/max. Schaltspannung	V AC	250/400	250/400
Max. Schaltleistung AC1	VA	2500	2500
Max. Schaltleistung AC15 (230 V AC)	VA	500	500
1-Phasenmotorlast, AC3 - Betrieb (230 V AC)	kW	0.37	0.37
Max. Schaltstrom DC1: 30/110/220 V	A	10/0.4/0.15	10/0.4/0.15
Min. Schaltlast	mW (V/mA)	500 (10/5)	500 (10/5)
Kontaktmaterial Standard		AgNi	AgNi

Spule

Lieferbare	V AC (50/60 Hz)	6 - 12 - 24 - 48 - 60 - 110 - 120 - 230 - 240 - 400	
Nennspannungen (U _N)	V DC	6 - 12 - 24 - 48 - 60 - 110 - 125 - 220	
Bemessungsleistung AC/DC	VA (50 Hz)/W	2.2/1.3	2.2/1.3
Arbeitsbereich	AC	(0.8...1.1)U _N	(0.8...1.1)U _N
	DC	(0.8...1.1)U _N	(0.8...1.1)U _N
Haltespannung	AC/DC	0.8 U _N / 0.5 U _N	0.8 U _N / 0.5 U _N
Rückfallspannung	AC/DC	0.2 U _N / 0.1 U _N	0.2 U _N / 0.1 U _N

Allgemeine Daten

Mech. Lebensdauer AC/DC	Schaltspiele	20 · 10 ⁶ / 50 · 10 ⁶	20 · 10 ⁶ / 50 · 10 ⁶
Elektrische Lebensdauer AC1	Schaltspiele	200 · 10 ³	200 · 10 ³
Ansprech-/Rückfallzeit	ms	11/4	11/4
Spannungsfestigkeit Spule/Kontakte (1.2/50 µs)	kV	4	3.6
Spannungsfestigkeit offene Kontakte	V AC	1000	1000
Umgebungstemperatur	°C	-40...+70	-40...+70
Relaischutzart		RT I	RT I

Zulassungen (Details auf Anfrage)

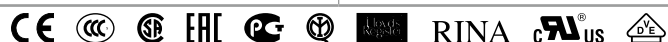

Bestellbezeichnung

Beispiel: Serie 60, Industrirelais, steckbar, 3 Wechsler, Spulenspannung 12 V DC mit blockierbarer Prüftaste und mechanischer Schaltstellungsanzeige.

A

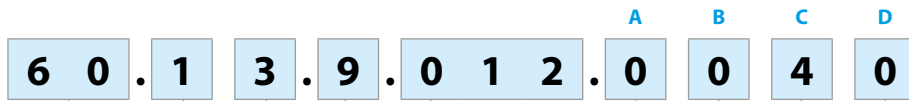

Serie

Typ

1 = Steckbar in Oktal- und Undekalfassung
6 = Faston 187 (4.8 x 0.8)mm Befestigungsflansch am Rücken

Anzahl der Kontakte

2 = 2 Kontakte
3 = 3 Kontakte

Spulenerregung

4 = Stromrelais nur bei 60.12 und 60.13
8 = AC (50/60 Hz)
9 = DC

Spulennennspannung

Siehe Spulentabelle

A: Kontaktmaterial

0 = AgNi, Standard
5 = AgNi + Au

B: Kontaktart

0 = Wechsler
2 = Doppelkontakte nur bei 60.12/13 - 6 A

D: Ausführung

0 = Standard

C: Option

- 0 = Keine
- 2 = Mechanische Anzeige
- 3 = LED-Anzeige für AC
- 4 = Blockierbare Prüftaste + mechanische Anzeige
- 5* = Blockierbare Prüftaste + LED-Anzeige für AC
- 54* = Blockierbare Prüftaste + LED-Anzeige für AC + mechanische Anzeige
- 6* = LED + Freilaufdiode für DC, (+ an A1/2)
- 7* = Blockierbare Prüftaste + LED + Freilaufdiode für DC, (+ an A1/2)
- 74* = Blockierbare Prüftaste + LED + Freilaufdiode für DC, (+ an A1/2) + mechanische Anzeige

Die Ausführung kann nur innerhalb einer Zeile gewählt werden. Bevorzugte Ausführungen sind **"fett"** gedruckt.

Typ	Spule	A	B	C	D
60.12/13	AC	0	0	0 - 2 - 3 - 4 - 5	0
	AC	0	0	54	/
	AC	5	0 - 2	0 - 2 - 3 - 4 - 5	0
	AC	5	0 - 2	54	/
	DC	0	0	0 - 2 - 4 - 6 - 7	0
	DC	0	0	74	/
	DC	5	0 - 2	0 - 2 - 4 - 6 - 7	0
	DC	5	0 - 2	74	/
	Stromrelais	0	0	4	0
60.62/63	AC-DC	0 - 5	0	0	0

* Nicht verfügbar für 220 V DC und 400 V AC

Mögliche Optionen

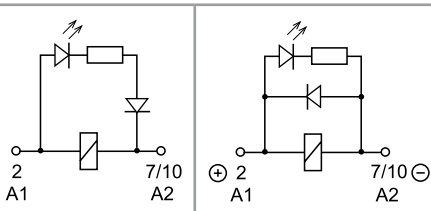

C: Option 3, 5, 54

LED (AC)

C: Option 6, 7, 74

LED + Freilaufdiode (Plus-Polarität an A1/2)



Blockierbare Prüftaste (0040, 0050, 0054, 0070, 0074)

Die spezielle Finder-Prüftaste kann in zweierlei Weise genutzt werden:

1. Prüftaste: Durch Drücken der Prüftaste bleiben die Kontakte so lange geschlossen, bis die Prüftaste losgelassen wird.
2. Blockierbare Prüftaste [Nach Abschneiden des Sicherungsstiftes an der Kappe mit einem Seitenschneider oder Messer]
 - 2.1 Als Prüftaste wie unter 1. beschrieben nutzbar oder
 - 2.2 Als blockierbare Prüftaste nutzbar. Hierzu ist die Prüftaste zu drücken und um 90° zu drehen, so dass der "Erinnerungszeiger" nach außen weist. Nach dem Prüfvorgang ist die blockierbare Prüftaste zurückzustellen.

In beiden Fällen hat die Betätigung der Prüftaste zügig und direkt zu erfolgen.



Allgemeine Angaben

Isolationseigenschaften nach EN 61810-1		2 Kontakte		3 Kontakte	
Nennspannung des Versorgungssystems (Netz)	V AC	230/400		230/400	
Bemessungsisolationsspannung	V AC	250	400	250	400
Verschmutzungsgrad		3	2	3	2
Isolation zwischen Spule und Kontaktsatz					
Art der Isolation		Basis Isolierung		Basis Isolierung	
Überspannungskategorie		III		III	
Bemessungsstoßspannung	kV (1.2/50 µs)	4		3.6	
Spannungsfestigkeit	V AC	2000		2000	
Isolation zwischen benachbarten Kontakten					
Art der Isolation		Basis Isolierung		Basis Isolierung	
Überspannungskategorie		III		III	
Bemessungsstoßspannung	kV (1.2/50 µs)	4		3.6	
Spannungsfestigkeit	V AC	2000		2000	
Isolation zwischen offenen Kontakten					
Art der Unterbrechung		Mikro-Abschaltung		Mikro-Abschaltung	
Spannungsfestigkeit	V AC/kV (1.2/50 µs)	1000/1.5		1000/1.5	
EMV - Störfestigkeit des Ansteuerungskreises (Spule)					
Burst (5...50)ns, 5 kHz, an A1 - A2		EN 61000-4-4		Klasse 4 (4 kV)	
Surge (1.2/50 µs) an A1 - A2 (differential mode)		EN 61000-4-5		Klasse 4 (4 kV)	
Weitere Daten					
Prellzeit beim Schließen des Schließers/Öffners	ms	1/4			
Vibrationsfestigkeit (5...55)Hz: Schließer/Öffner	g	22/22			
Schockfestigkeit	g	20			
Wärmeabgabe an die Umgebung	ohne Kontaktstrom	W	1.3	1.3	
	bei Dauerstrom	W	2.7 (60.12, 60.62)	3.4 (60.13, 60.63)	

Kontaktdaten

F 60 - Elektrische Lebensdauer bei AC

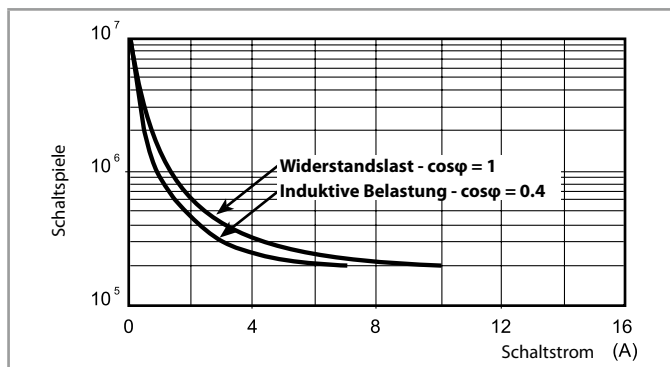

H 60 - Gleichstromschaltvermögen bei DC1 - Belastung

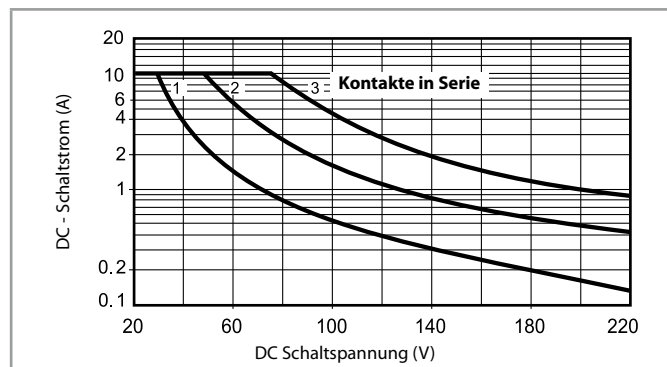

- Bei ohmscher Last (DC1) und einem Schnittpunkt von Strom und Spannung unterhalb der Kurve kann von einer elektrischen Lebensdauer von $\geq 100 \cdot 10^3$ Schaltspielen ausgegangen werden.
- Bei einer induktiven Last (DC13) ist eine Freilaufdiode parallel zur Last zu schalten. Anmerkung: Die Rückfallzeit der Last verlängert sich.

Spulendaten

DC Ausführung

Nennspannung	Spulencode	Arbeitsbereich		Widerstand	Bemessungsstrom
		U_{min}	U_{max}		
U_N		V	V	R	I
V		V	V	Ω	mA
6	9.006	4.8	6.6	28	214
12	9.012	9.6	13.2	110	109
24	9.024	19.2	26.4	445	53.9
48	9.048	38.4	52.8	1770	27.1
60	9.060	48	66	2760	21.7
110	9.110	88	121	9420	11.7
125	9.125	100	138	12000	10.4
220	9.220	176	242	37300	5.8

AC Ausführung

Nennspannung	Spulencode	Arbeitsbereich		Widerstand	Bemessungsstrom
		U_{min}	U_{max}		
U_N		V	V	R	I
V		V	V	Ω	mA
6	8.006	4.8	6.6	4.6	367
12	8.012	9.6	13.2	19	183
24	8.024	19.2	26.4	74	90
48	8.048	38.4	52.8	290	47
60	8.060	48	66	450	37
110	8.110	88	121	1600	20
120	8.120	96	132	1940	18.6
230	8.230	184	253	7250	10.5
240	8.240	192	264	8500	9.2
400	8.400	320	440	19800	6

Spulendaten

R 60 - DC Spulen-Betriebsspannungsbereich

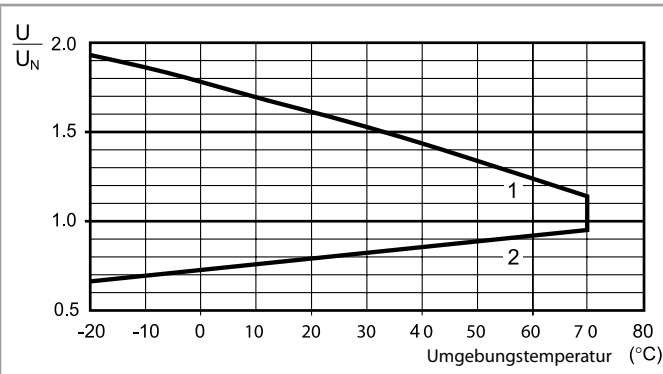

- 1 - Max. zulässige Spulenspannung
- 2 - Ansprechspannung bei Spulentemperatur gleich Umgebungstemperatur

R 60 - AC Spulen-Betriebsspannungsbereich

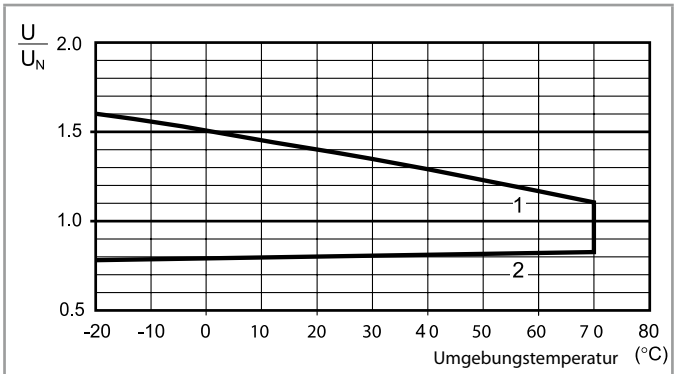

- 1 - Max. zulässige Spulenspannung
- 2 - Ansprechspannung bei Spulentemperatur gleich Umgebungstemperatur.

Stromrelais - Beispiel: Signallampen-Überwachung

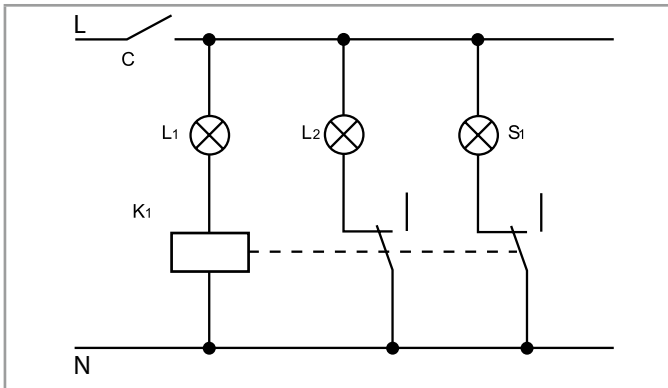

In dem Beispiel wird der Glühfadenbruch in der Lampe L1 überwacht. Beim Einschalten der Signallampe über C fließt der Strom durch die Lampe L1 und das Relais K1. Die Relais-Kontakte öffnen. Im Falle eines Fadenbruches in der Lampe L1 fällt das Relais K1 ab und die Ersatzlampe L2 und die Kontrolllampe S1 wird eingeschaltet.

Für eine 100 W/230 V AC-Lampe ist z. B. das Relais 60.12.4.041.0040 zu wählen (100 W geteilt durch 230 V ergibt einen Lampenstrom von 0.435 A).

L1 = Zu überwachende Lampe S1 = Kontroll-Leuchte
L2 = Ersatzlampe K1 = Stromrelais

Anwendungsbeispiele: Signallampen auf Schiffen, Kaminen, Bergen;
Strom-Überwachung der Nebenschlusswicklungen bei DC-Motoren.

Spulendaten der DC-Stromrelais

Spulen code	I _{min} (A)	I _N (A)	I _{max} (A)	R (Ω)
4202	1.7	2.0	2.4	0.15
4182	1.5	1.8	2.2	0.19
4162	1.4	1.6	1.9	0.24
4142	1.2	1.4	1.7	0.31
4122	1.0	1.2	1.4	0.42
4102	0.85	1.0	1.2	0.61
4092	0.8	0.9	1.1	0.75
4062	0.5	0.6	0.7	1.70
4032	0.25	0.3	0.4	6.70
4012	0.085	0.1	0.15	61

Spulendaten der AC-Stromrelais

Spulen code	I _{min} (A)	I _N (A)	I _{max} (A)	R (Ω)
4251	2.1	2.5	3.0	0.05
4181	1.5	1.8	2.2	0.10
4161	1.4	1.6	1.9	0.12
4121	1.0	1.2	1.4	0.22
4101	0.85	1.0	1.2	0.32
4051	0.42	0.5	0.6	1.28
4041	0.34	0.4	0.5	2.00
4031	0.25	0.3	0.4	3.57
4021	0.17	0.2	0.25	8.0
4011	0.085	0.1	0.15	32.1

Weitere Ausführungen mit anderen Spulendaten sind auf Anfrage verfügbar.

Zubehör



060.72

Bezeichnungsschild-Matte für Relais typ 60.12 und 60.13, 72 Schildern, (6 x 12)mm, zum Bedrucken mit Plotter

060.72



Modul	Fassung	Relais	Beschreibung	Befestigung	Zubehör
99.02	90.02	60.12	Fassung mit Schraubklemmen (Käfigklemmen), zwei A1-Klemmen	Aufrastbar auf Tragschiene DIN EN 60715 TH35 oder Schraubbefestigung	- Anzeige- und EMV-Entstörmodule - Zeitmodule - Kammbücke - Haltebügel (Metall)
	90.03	60.13			



Modul	Fassung	Relais	Beschreibung	Befestigung	Zubehör
99.01	90.20	60.12	Fassung mit Schraubklemmen (Käfigklemmen)	Aufrastbar auf Tragschiene DIN EN 60715 TH35 oder Schraubbefestigung	- Anzeige- und EMV-Entstörmodule - Haltebügel (Metall)
	90.21	60.13			



Modul	Fassung	Relais	Beschreibung	Befestigung	Zubehör
—	90.22	60.12	Fassung mit Schraubklemmen (Käfigklemmen)	Aufrastbar auf Tragschiene DIN EN 60715 TH35 oder Schraubbefestigung	- Haltebügel (Metall)
—	90.23	60.13			



Modul	Fassung	Relais	Beschreibung	Befestigung	Zubehör
—	90.26	60.12	Fassung mit Schraubklemmen (Zentralschraube)	Aufrastbar auf Tragschiene DIN EN 60715 TH35 oder Schraubbefestigung	- Haltebügel (Metall)
—	90.27	60.13			



Modul	Fassung	Relais	Beschreibung	Befestigung	Zubehör
—	90.12	60.12	Fassung für Flanschbefestigung mit Lötanschluss	M3-Schraubbefestigung	—
—	90.13	60.13			



Modul	Fassung	Relais	Beschreibung	Befestigung	Zubehör
—	90.14	60.12	Printfassung	Auf Leiterplatte	—
—	90.14.1	60.12			
—	90.15	60.13			
—	90.15.1	60.13			

A

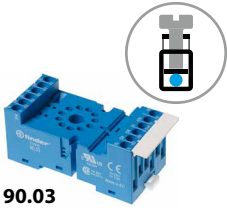

90.03

Zulassungen (Details auf Anfrage):



eUL US Zulassung für die Kombination aus Fassung und Relais bei einigen Ausführungen

Schraubfassung mit integrierter Schnappbefestigung für Zeitmodule 86.00, 86.30 oder Anzeige- und EMV-Entstörmodule 99.02	90.02 Blau	90.02.0 Schwarz	90.03 Blau	90.03.0 Schwarz
Relaistyp	60.12		60.13	
Zubehör				
Haltebügel (Metall)			090.33	
Kammbrücke zum Verbinden der A1 oder A2 Klemmen von bis zu 6 Fassungen, max. Dauerstrom 10 A			090.06	
Bezeichnungsschild für Fassung, weiß, (9 x 36)mm, (im Beipack zu jeder Fassung ist 1 Stück enthalten)			090.00.2	
Anzeige- und EMV-Entstörmodule			99.02	
Zeitmodule			86.00, 86.30	
Allgemeine Angaben				
Anschluss A1 doppelt vorhanden (zur Parallelschaltung der Spulen)				
Strombahnbelastbarkeit	10 A - 250 V			
Spannungsfestigkeit	kV AC 2			
Schutzart	IP 20			
Umgebungstemperatur	°C -40...+70			
Drehmoment	Nm 0.6			
Abisolierlänge	mm 10			
Max. Anschlussquerschnitt für Fassungen 90.02 und 90.03	eindrätig		mehrdrätig	
	mm ² 1 x 6 / 2 x 2.5		1 x 4 / 2 x 2.5	
	AWG 1 x 10 / 2 x 14		1 x 12 / 2 x 14	

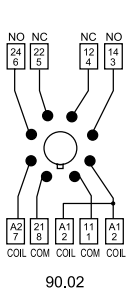

90.02

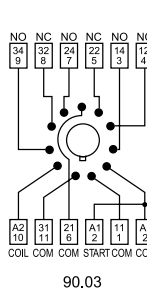
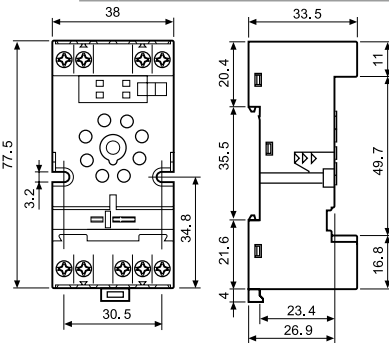

90.03

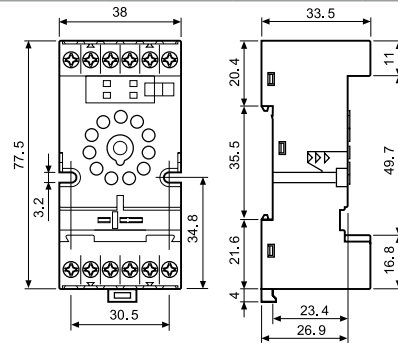

090.06

Kammbrücke , für A1 oder A2 von bis zu 6 Fassungen 90.02 oder 90.03	090.06 (Blau)	090.06.0 (Schwarz)
Bemessungswerte	10 A - 250 V	

Zulassungen (Details auf Anfrage):

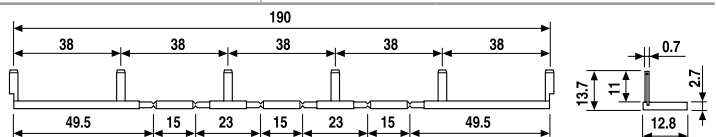

86.00

Zeitmodule Typ 86.00 und 86.30		
Multifunktionsmodul (0.05 s...100 h)	(12...240)V AC/DC	86.00.0.240.0000
Ansprechverzögerung, Einschaltwischer (0.05 s...100 h)	(12...24)V AC/DC	86.30.0.024.0000

Zulassungen (Details auf Anfrage):



86.30

Anzeige- und EMV-Entstörmodule Serie 99.02 für Fassungen 90.02 und 90.03		
	Grau	

Freilaufdiode (+ an Klemme A1)	(6...220)V DC	99.02.3.000.00
LED ohne EMV-Schutz*	(6...24)V DC/AC	99.02.0.024.59
LED ohne EMV-Schutz*	(28...60)V DC/AC	99.02.0.060.59
LED ohne EMV-Schutz*	(110...240)V DC/AC	99.02.0.230.59
LED + Freilaufdiode (+ an Klemme A1)	(6...24)V DC	99.02.9.024.99
LED + Freilaufdiode (+ an Klemme A1)	(28...60)V DC	99.02.9.060.99
LED + Freilaufdiode (+ an Klemme A1)	(110...220)V DC	99.02.9.220.99
LED Anzeige + Varistor*	(6...24)V DC/AC	99.02.0.024.98
LED Anzeige + Varistor*	(28...60)V DC/AC	99.02.0.060.98
LED Anzeige + Varistor*	(110...240)V DC/AC	99.02.0.230.98
RC-Modul	(6...24)V DC/AC	99.02.0.024.09
RC-Modul	(28...60)V DC/AC	99.02.0.060.09
RC-Modul	(110...240)V DC/AC	99.02.0.230.09
Ableitwiderstand	(110...240)V AC	99.02.8.230.07

* Bei DC-Anwendung ist der + (plus) auf die Klemme A1 zu legen. Nicht-Standardmodule mit + an A2 auf Anfrage.

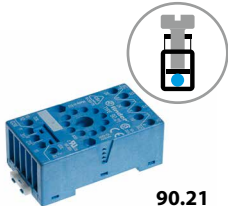

90.21

Zulassungen
(Details auf Anfrage):



Schraubfassung mit integrierter Schnappbefestigung für Anzeige- und EMV-Entstörmodule 99.01		90.20 Blau	90.20.0 Schwarz	90.21 Blau	90.21.0 Schwarz
Relaistyp		60.12		60.13	
Zubehör					
Haltebügel (Metall)				090.33	
Anzeige- und EMV-Entstörmodule				99.01	
Allgemeine Angaben					
Strombahnbelastbarkeit		10 A - 250 V			
Spannungsfestigkeit	kV AC	2			
Schutzart		IP 20			
Umgebungstemperatur	°C	-40...+70			
Drehmoment	Nm	0.5			
Abisolierlänge	mm	10			
Max. Anschlussquerschnitt für Fassungen 90.20 und 90.21		eindräftig		mehrdräftig	
	mm ²	1 x 6 / 2 x 2.5		1 x 6 / 2 x 2.5	
	AWG	1 x 10 / 2 x 14		1 x 10 / 2 x 14	

A

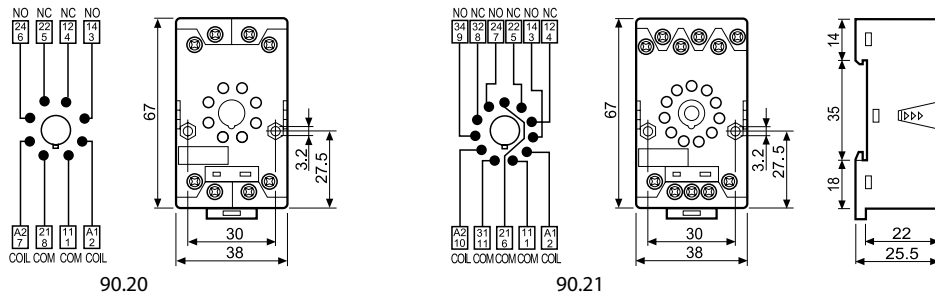

99.01

Zulassungen
(Details auf Anfrage):



Anzeige- und EMV-Entstörmodule Serie 99.01 für Fassungen 90.20 und 90.21		Blau	
		LED Farbe grün	LED Farbe rot
Freilaufdiode (+ an Klemme A1)	(6...220)V DC	99.01.3.000.00	
Freilaufdiode (+ an Klemme A2 nicht Standardpolarität)	(6...220)V DC	99.01.2.000.00	
LED ohne EMV-Schutz*	(6...24)V DC/AC	99.01.0.024.59	
LED ohne EMV-Schutz*	(28...60)V DC/AC	99.01.0.060.59	
LED ohne EMV-Schutz*	(110...240)V DC/AC	99.01.0.230.59	
LED + Freilaufdiode (+ an Klemme A1)	(6...24)V DC	99.01.9.024.99	99.01.9.024.90
LED + Freilaufdiode (+ an Klemme A1)	(28...60)V DC	99.01.9.060.99	99.01.9.060.90
LED + Freilaufdiode (+ an Klemme A1)	(110...220)V DC	99.01.9.220.99	99.01.9.220.90
LED + Freilaufdiode (+ an Klemme A2 nicht Standardpolarität)**	(6...24)V DC	99.01.9.024.79	
LED + Freilaufdiode (+ an Klemme A2 nicht Standardpolarität)**	(28...60)V DC	99.01.9.060.79	
LED + Freilaufdiode (+ an Klemme A2 nicht Standardpolarität)**	(110...220)V DC	99.01.9.220.79	
LED Anzeige + Varistor*	(6...24)V DC/AC	99.01.0.024.98	99.01.0.024.08
LED Anzeige + Varistor*	(28...60)V DC/AC	99.01.0.060.98	99.01.0.060.08
LED Anzeige + Varistor*	(110...240)V DC/AC	99.01.0.230.98	99.01.0.230.08
RC-Modul	(6...24)V DC/AC	99.01.0.024.09	
RC-Modul	(28...60)V DC/AC	99.01.0.060.09	
RC-Modul	(110...240)V DC/AC	99.01.0.230.09	
Ableitwiderstand	(110...240)V AC	99.01.8.230.07	

* bei DC-Anwendung ist der + (plus) auf die Klemme A1 zu legen

** bei DC-Anwendung ist der + (plus) auf die Klemme A2 zu legen

A



90.23

Zulassungen
(Details auf Anfrage):



Schraubfassung mit integrierter Schnappbefestigung		90.22	90.23
		Blau	Blau
Relaistyp		60.12	60.13
Zubehör			
Haltebügel (Metall)			090.33
Allgemeine Angaben			
Strombahnbelastbarkeit		10 A - 250 V	
Spannungsfestigkeit	kV AC	2	
Schutzart		IP 20	
Umgebungstemperatur	°C	-40...+70	
Drehmoment	Nm	0.5	
Abisolierlänge	mm	7	
Max. Anschlussquerschnitt		eindrätig	mehrdrätig
für Fassungen 90.22 und 90.23	mm ²	1 x 6 / 2 x 2.5	1 x 6 / 2 x 2.5
	AWG	1 x 10 / 2 x 14	1 x 10 / 2 x 14

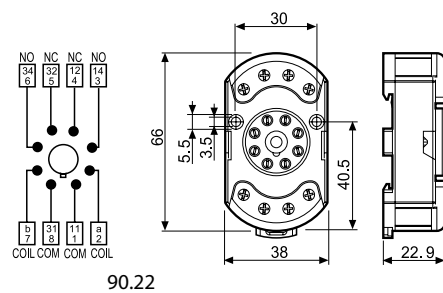

90.22

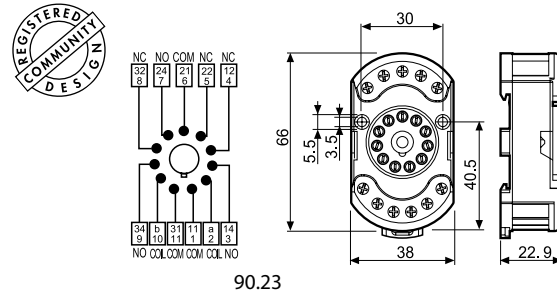

90.23

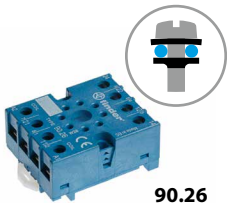

90.26

Zulassungen
(Details auf Anfrage):



Schraubfassung mit integrierter Schnappbefestigung		90.26	90.26.0	90.27	90.27.0
		Blau	Schwarz	Blau	Schwarz
Relaistyp		60.12		60.13	
Zubehör					
Haltebügel (Metall)				090.33	
Allgemeine Angaben					
Strombahnbelastbarkeit		10 A - 250 V			
Spannungsfestigkeit	kV AC	2			
Schutzart		IP 20			
Umgebungstemperatur	°C	-40...+70			
Drehmoment	Nm	0.8			
Abisolierlänge	mm	10			
Max. Anschlussquerschnitt		eindrätig		mehrdrätig	
für Fassungen 90.26 und 90.27	mm ²	1 x 4 / 2 x 2.5		1 x 4 / 2 x 2.5	
	AWG	1 x 12 / 2 x 14		1 x 12 / 2 x 14	

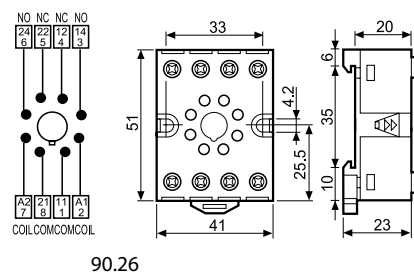

90.26

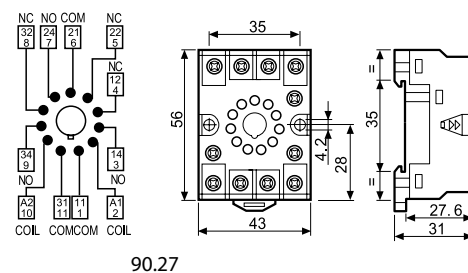

90.27



90.12

Zulassungen
(Details auf Anfrage):



Fassung mit Lötanschluss	90.12 (Schwarz)	90.13 (Schwarz)
Relaistyp	60.12	60.13
Allgemeine Angaben		
Strombahnbelastbarkeit	10 A - 250 V	
Spannungsfestigkeit	kV AC	2
Umgebungstemperatur	°C	-40...+70

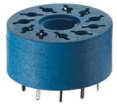
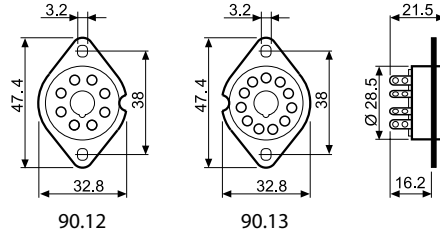

90.15

Zulassungen
(Details auf Anfrage):



Printfassung (Lochkreisdurchmesser)	Blau	90.14 (Ø 20.5 mm)	90.15 (Ø 22 mm)
	Blau	90.14.1 (Ø 17.5 mm)	90.15.1 (Ø 19 mm)
Relaistyp	60.12		60.13
Allgemeine Angaben			
Strombahnbelastbarkeit	10 A - 250 V		
Spannungsfestigkeit	kV AC	2	
Umgebungstemperatur	°C	-40...+70	

